



Energie zum Leben.
Sömmerdaer Energieversorgung GmbH

Technische Anschlussbedingungen - Heizwasser

für die Versorgung aus dem Nahwärmenetz

„Offenhain Nord“

der Sömmerdaer Energieversorgung GmbH

Fassung 17.11.2022

Herausgeber:

Sömmerdaer Energieversorgung GmbH

Telefon +49 03634 371110

Telefax +49 03634 371111

E-Mail fw.netz@sev-soemmerda.de

Internet www.sev-soemmerda.de

Vorbemerkungen

Gemäß § 17 AVBFernwärmeV vom 20.06.1980 geben Fernwärmeversorgungsunternehmen (FVU) Technische Anschlussbedingungen (TAB) heraus, die eine Zusammenfassung der für den konkreten Versorgungsfall geltenden technischen Regeln darstellen. Diese sind Vertragsbestandteil und somit verbindlich für die mit der Planung und Errichtung beauftragten Unternehmen.

Die gemäß § 17 Abs. 2 der AVBFernwärmeV erforderliche Anzeige der vorliegenden Technischen Anschlussbedingungen bei der zuständigen Behörde ist erfolgt.

Grundlage dieser TAB Fernwärme ist das Merkblatt AGFW FW 515 des AGFW | Der Energieeffizienzverband für Wärme, Kälte und KWK e.V. Stresemannallee 30, 60596 Frankfurt/Main.

Inhalt

Seite

1	Anwendungsbereich	7
2	Allgemeines	7
2.1	Gültigkeit.....	7
2.2	Anschluss an die Nahwärmeversorgung	7
2.3	Vom Kunden einzureichende Unterlagen	8
2.4	Wärmeträger	8
2.5	In- und Außerbetriebsetzung.....	8
2.6	Haftung	8
2.7	Schutzrechte	8
3	Heizlast / vorzuhaltende Wärmeleistung	9
3.1	Heizlast für Raumheizung	9
3.2	Heizlast für Raumluftheizung	9
3.3	Heizlast für Trinkwassererwärmung	9
3.4	Heizlast für Kälteerzeugung	9
3.5	Sonstige Heizlasten	9
3.6	Vorzuhaltende Wärmeleistung	9
4	Temperaturfahrweisen von Nah- und Fernwärmenetzen	9
4.1	Konstante Fahrweise	11
5	Hausanschluss	12
5.1	Hausanschlussleitung	12
5.2	Hauseinführung.....	12
5.3	Hausanschluss in Gebäuden	12
5.3.1	Potentialausgleich.....	13
5.3.2	Hausanschlussraum	14
5.3.3	Hausanschlusswand	15
5.3.4	Hausanschlussnische	16
5.4	Hausstation.....	16
5.4.1	Übergabestation.....	17
5.4.2	Hauszentrale.....	17
5.5	Hausanlage.....	17
5.6	Leistungs-, Liefer- und Eigentumsgrenze	18
6	Hauszentrale Raumheizung	19
6.1.1	Temperaturregelung	20
6.1.2	Temperaturabsicherung konstante Netzfahrweise	21
6.1.3	Rücklauf Temperaturbegrenzung	22
6.1.4	Volumenstrom.....	22
6.1.5	Druckabsicherung.....	23
6.1.6	Werkstoffe und Verbindungselemente	23
6.1.7	Sonstiges	24

6.1.8	Wärmeübertrager.....	24
7	Hauszentrale Raumluftheizung (RLH)	25
7.1.1	Temperaturregelung	27
7.1.2	Temperaturabsicherung konstante Netzfahrweise	27
	Netzvorlauftemperatur $\theta_{VN \max} \leq 120 \text{ °C}$	27
7.1.3	Rücklauftemperaturbegrenzung	28
7.1.4	Volumenstrom.....	29
7.1.5	Druckabsicherung.....	30
7.1.6	Werkstoffe und Verbindungselemente	30
7.1.7	Sonstiges	31
7.1.8	Wärmeübertrager.....	31
8	Hauszentrale Trinkwassererwärmung	33
8.1.1	Temperaturregelung	35
8.1.2	Temperaturabsicherung	36
	Netzvorlauftemperatur $\theta_{VN \max} \leq 100 \text{ °C}$	36
8.1.3	Rücklauftemperaturbegrenzung	38
8.1.4	Volumenstrom.....	39
8.1.5	Druckabsicherung.....	39
8.1.6	Werkstoffe und Verbindungselemente	39
8.1.7	Sonstiges	40
8.1.8	Wärmeübertrager.....	41
9	Hausanlage Raumheizung.....	42
9.1.1	Temperaturregelung	42
9.1.2	Hydraulischer Abgleich	42
9.1.3	Rohrleitungssysteme.....	42
9.1.4	Heizflächen	43
9.1.5	Armaturen/Druckhaltung	43
9.1.6	Werkstoffe und Verbindungselemente	43
10	Hausanlage Raumluftheizung	45
10.1.1	Temperaturregelung	45
10.1.2	Hydraulischer Abgleich	45
10.1.3	Rohrleitungssysteme.....	45
10.1.4	Heizregister.....	46
10.1.5	Armaturen/Druckhaltung	46
10.1.6	Werkstoffe und Verbindungselemente	46
11	Hausanlage Trinkwassererwärmung	47
11.1	Werkstoffe und Verbindungselemente	47
11.2	Speicher.....	47
11.3	Vermeidung von Legionellen.....	48
11.4	Zirkulation	48
12	Solarthermische Anlagen	48
12.1	Anschluss an die Hausstation	48
12.2	Vom Kunden einzureichende Unterlagen	49
12.3	Sicherheitstechnische Anforderungen	49
12.4	Unterstützung der Trinkwassererwärmung.....	49
12.4.1	Solaranlage mit bivalent versorgtem Speicher-Trinkwassererwärmer	49

12.4.2	Solaranlage mit Speicher-Trinkwassererwärmer und außen liegendem Wärmeübertrager für die Nachheizung	50
12.4.3	Solaranlage mit Pufferspeicher und Trinkwassererwärmer mit außen liegendem Wärmeübertrager für die Nachheizung	51
12.5	Unterstützung von Trinkwassererwärmung und Raumheizung.....	52
12.6	Rücklauftemperaturbegrenzung	53
13	Wohnungsstationen.....	54
13.1	Allgemeines	54
13.2	Anschlussarten	55
13.3	Warmhaltefunktion	55
13.4	Sonstiges	55
14	Abkürzungen, Formelzeichen und verwendete Begriffe	56
15	Gesetzliche Vorgaben und Technische Regeln	58
15.1	Verordnungen	58
15.2	Normen.....	58
15.2.1	DIN-Normen.....	58
15.2.2	EN-Normen.....	59
15.3	DVS-Richtlinien.....	61
15.4	VDE-Normen.....	61
15.5	Technische Regeln des AGFW	62
15.6	Technische Regeln des DVGW.....	62
15.7	VDI-Richtlinien	63
15.8	Literatur.....	63
16	Symbole nach DIN 4747-1.....	64
17	Übersicht Werkstoffe und Verbindungstechniken.....	68

1 Anwendungsbereich

Diese Technischen Anschlussbedingungen Heizwasser (TAB-HW) einschließlich der dazugehörigen Datenblätter gelten für die Planung, den Anschluss und den Betrieb neuer Anlagen, die an das mit Heizwasser betriebene Nahwärmenetz „Offenhain Nord“ von der Sömmerdaer Energieversorgung GmbH (nachstehend SEV) angeschlossen werden. Sie sind Bestandteil des zwischen dem Kunden und der SEV abgeschlossenen Anschluss- und Versorgungsvertrages.

Sie gelten in der überarbeiteten Form mit Wirkung vom 01.01.2022.

Für bereits in Betrieb befindliche Anlagen gilt diese Fassung der TAB-HW nur bei wesentlichen Änderungen in den Grenzen des § 4 Abs. 3 Satz 5 AVBFernwärmeV.

Änderungen und Ergänzungen der TAB-HW gibt die SEV in geeigneter Weise (z. B. Amtsblatt, postalisch und ergänzend Internet) bekannt. Sie werden damit Bestandteil des Vertragsverhältnisses zwischen dem Kunden und der SEV.

2 Allgemeines

Diese Technischen Anschlussbedingungen wurden aufgrund des § 4 Abs. 3 und § 17 der Verordnung über Allgemeine Bedingungen für die Versorgung mit Fernwärme (AVBFernwärmeV) festgelegt und sind von dem Kunden zu beachten.

2.1 Gültigkeit

Für neu zu erstellende Fernwärmeversorgungsanlagen gilt die jeweils neueste Fassung der Technischen Anschlussbedingungen. Diese kann bei der SEV angefordert bzw. im Internet unter www.sev-soemmerda.de abgerufen werden.

2.2 Anschluss an die Nahwärmeversorgung

Die Herstellung eines Anschlusses an ein Nah- bzw. Fernwärmenetz und die spätere Inbetriebsetzung der Hausstation sind vom Kunden unter Verwendung der dafür vorgesehenen Vordrucke zu beantragen.

Der Kunde ist verpflichtet, die anfallenden Arbeiten von einem qualifizierten Fachbetrieb ausführen zu lassen, welcher der Industrie- und Handelskammer zugehörig oder in die Handwerksrolle der Handwerkskammer eingetragen ist. Er veranlasst den Fachbetrieb, entsprechend den jeweils gültigen TAB-HW zu arbeiten und diese vollinhaltlich zu beachten. Das Gleiche gilt auch bei Reparaturen, Ergänzungen und Veränderungen an der Anlage oder an Anlagenteilen.

Die SEV haftet nicht für Schäden, die aus der Abweichung von den Technischen Anschlussbedingungen entstehen. Die Verantwortung für die Einhaltung der TAB-HW liegt allein beim Bauherrn und seinen Bauausführenden.

In Verträgen mit Bauausführenden sind die TAB-HW zum Gegenstand der Leistungsbeschreibung zu machen und den Bauausführenden die Haftung für ihre Einhaltung aufzuerlegen. Werden durch Abweichungen von der TAB-HW Schäden verursacht oder der Energieverbrauch erhöht, kann die SEV dafür keine Haftung übernehmen.

Zweifel über Auslegung und Anwendung sowie Ausnahmen von der TAB-HW sind vor Beginn der Arbeiten mit der SEV zu klären.

2.3 Vom Kunden einzureichende Unterlagen

- Antrag zur Herstellung eines Nahwärme-Hausanschlusses
- Daten der Hausanlage
- Prinzipschaltbild der Hausstation bzw. der Hauszentrale
- Antrag zur Inbetriebsetzung

2.4 Wärmeträger

Der Wärmeträger Wasser entspricht den Anforderungen nach AGFW FW 510 und kann eingefärbt sein. Fernheizwasser darf nicht verunreinigt oder der Anlage entnommen werden.

2.5 In- und Außerbetriebsetzung

Die Hausanlage ist vor Anschluss an die Hauszentrale mit Kaltwasser zu spülen, dies ist zu dokumentieren. Die Druckfestigkeit der anzuschließenden Hausanlage ist durch eine Druckprüfung nach VOB Teil C / DIN 18380, gemessen am tiefsten Punkt der Hausanlage, nachzuweisen und zu dokumentieren.

Die Inbetriebsetzung ist bei der SEV spätestens 10 Arbeitstage vorher schriftlich zu beantragen.

Zur Inbetriebsetzung ist die Anlage in Abstimmung und Anwesenheit von der SEV mit Fernheizwasser zu füllen. Die Erstfüllung der Hausanlage kann aus dem Fernheizwassernetz erfolgen und ist kostenlos. Nachfüllungen aus dem Fernheizwassernetz sind melde- und kostenpflichtig, automatische Nachfülleinrichtungen sind nicht zugelassen.

Eine dauerhafte Außerbetriebsetzung eines Hausanschlusses ist 10 Arbeitstage vorher bei der SEV schriftlich zu beantragen.

Eine vorübergehende Außerbetriebsetzung ist der SEV rechtzeitig mitzuteilen.

2.6 Haftung

Alle in Verantwortung des Kunden zu errichtenden Anlagen unterliegen keiner Aufsichts- und Prüfungspflicht durch die SEV. Die SEV steht jedoch für alle diese TAB-HW betreffenden Fragen zur Verfügung.

Für die Richtigkeit der in diesen TAB-HW enthaltenen Hinweise und Forderungen wird von der SEV keine Haftung übernommen.

Für alle Tätigkeiten, die vom Personal der SEV in Kundenanlagen ausgeführt werden, gelten die Haftungsregelungen des § 6 der AVBFernwärmeV.

2.7 Schutzrechte

Die SEV übernimmt keine Haftung dafür, dass die in den TAB-HW vorgeschlagenen technischen Ausführungsmöglichkeiten frei von Schutzrechten Dritter sind. Notwendige Recherchen bei den Patent- und Markenämtern (und allen ähnlichen Einrichtungen) hat der Verwender der TAB-HW selbst vorzunehmen und sämtliche eventuell anfallenden Kosten (Lizenzgebühren usw.) selbst zu tragen.

Diesbezügliche Rechtsstreitigkeiten muss der Verwender im eigenen Namen und auf eigene Kosten durchführen.

3 Heizlast / vorzuhaltende Wärmeleistung

Die Heizlastberechnungen und die Ermittlung der Wärmeleistung sind auf Verlangen der SEV vorzulegen.

3.1 Heizlast für Raumheizung

Die Berechnung der Heizlast erfolgt nach DIN EN 12831. In besonderen Fällen kann ein Ersatzverfahren angewandt werden.

3.2 Heizlast für Raumluftheizung

Die Heizlast für raumluftheizungstechnische Anlagen ist nach DIN V 18599 zu ermitteln.

3.3 Heizlast für Trinkwassererwärmung

Die Heizlast für die Trinkwassererwärmung in Wohngebäuden wird nach DIN 4708 ermittelt. In besonderen Fällen kann ein Ersatzverfahren angewandt werden.

3.4 Heizlast für Kälteerzeugung

Die Heizlast für die Kälteerzeugung ist unter Berücksichtigung der technischen Parameter der Kälteanlagen und der Kühllastberechnung nach VDI 2078 zu ermitteln.

3.5 Sonstige Heizlasten

Die Heizlast anderer Verbraucher und die Heizlastminderung durch Wärmerückgewinnung sind gesondert auszuweisen.

3.6 Vorzuhaltende Wärmeleistung

Aus den Heizlastwerten dem vorstehenden Abschnitt 3.1 bis 3.5 wird die vom Kunden zu bestellende und von der SEV vorzuhaltende Wärmeleistung abgeleitet.

Die vorzuhaltende Wärmeleistung wird nur bei einer zu vereinbarenden niedrigen Außentemperatur angeboten. Bei höheren Außentemperaturen wird die Wärmeleistung entsprechend angepasst.

Aus der vorzuhaltenden Wärmeleistung wird in Abhängigkeit von der Differenz zwischen Vor- und Rücklaufemperatur an der Übergabestation der Fernheizwasser-Volumenstrom ermittelt und von der SEV begrenzt.

4 Temperaturfahrweisen von Nah- und Fernwärmenetzen

Die Größe der Temperaturspreizung, also die Differenz zwischen der Vor- und der Rücklaufemperatur einer Nah- bzw. Fernwärmeversorgung, ist elementar für die Wirtschaftlichkeit eines Nah- bzw. Fernwärmeversorgungssystems. Der Massenstrom und die Temperaturdifferenz sind direkt proportional zu der transportierten Wärmeleistung: $Q = \dot{m} \cdot c_p \cdot \Delta\theta$. Die spezifische Wärmekapazität c_p kann in dem in der Praxis genutzten Temperaturband als konstante Größe betrachtet angenommen werden.

Unterschiedliche Betriebszustände von Kundenanlagen, die ihre Ursache z. B. in unterschiedlichen technischen Konzepten haben können, führen zu unterschiedlichen Leistungsanforderungen an ein Nah- bzw. Fernwärmesystem:

- Die benötigte Leistung von statischen Heizungen ist in hohem Maße an die Außentemperatur gekoppelt und erreicht bei der niedrigsten Außentemperatur ihr Maximum.

- Bei Raumluftheizungen mit Außen-/Umluftbetrieb ist neben der Außentemperatur zusätzlich das Verhältnis der beiden Luftanteile für den Leistungsbedarf mitbestimmend.
- Trinkwassererwärmungsanlagen haben im Lade- und im Nachheizbetrieb jeweils quasi konstante Leistungsanforderungen. Die gewünschte Warmwassertemperatur und die Ladezeit bzw. der Zapfvolumenstrom bestimmen u. a. die erforderliche Leistung. Darüber hinaus muss aus hygienischen Gründen für eine Trinkwassererwärmung eine Mindest-Vorlauftemperatur des Fernheizwassers von etwa 70 °C beim Kunden eingehalten werden.
- Prozesswärmeanlagen (z. B. für Lackierbetriebe) benötigen eine durchgehend konstante Leistung und häufig eine ebenso konstante Mindest-Vorlauftemperatur.

Die Höhe der vom Fernheizwasser transportierten Leistung ergibt sich bei begrenztem Volumenstrom aus der jeweils vorliegenden Vorlauftemperatur und der Rücklauftemperatur. Nah- bzw. Fernwärmeversorgungsunternehmen nutzen bei der häufigsten Art der Versorgung, der Bereitstellung von Raumwärme, die mit zunehmender Außentemperatur zurückgehende Leistungsanforderung der Kundenanlagen dazu, die Vorlauftemperatur variabel – in bestimmten Grenzen – einzustellen. Damit werden mehrere Ziele verfolgt: die Minimierung von Wärmeverlusten beim Transport des Fernheizwassers, eine Erhöhung der Lebensdauer von Rohrleitungssystemen (KMR), eine Herabsetzung der Stromverlustkennziffer bei der Wärmeerzeugung durch Kraft-Wärme-Kopplung sowie eine erleichterte Arbeitsweise bei Instandhaltungsarbeiten am Leitungssystem. Darüber hinaus wird die Wirksamkeit einer Volumenstrombegrenzung in der Hauszentrale unterstützt.

Grundsätzlich stehen dem Nah- bzw. Fernwärmeversorgungsunternehmen drei Betriebsweisen für die Vorlauftemperatur des Fernheizwassers zur Verfügung: konstant, gleitend und gleitend-konstant.

- Bei einer konstanten Betriebsweise wird die Vorlauftemperatur unabhängig von der herrschenden Außentemperatur auf einen festen Wert eingestellt. Dies kommt i. d. R. zum Tragen, wenn über das Fernwärmesystem Anlagen mit Prozesswärme (und ggf. hoher Temperatur) versorgt werden sollen, Ab- und Adsorptionsanlagen der Kälteerzeugung stellen einen weiteren geeigneten Anwendungsfall dar.
- Bei einer gleitenden Betriebsweise wird die Vorlauftemperatur ausschließlich nach den Erfordernissen einer Raumwärmeversorgung mit statischen Heizflächen in Abhängigkeit von der herrschenden Außentemperatur eingestellt. Dabei liegen die Temperaturgrenzen des Vorlaufs am unteren Ende bei der mindestens zu erzielenden Raumtemperatur (z. B. 25 °C). Die höchste Vorlauftemperatur wird i. d. R. bei der Norm-Außentemperatur (z. B. –12 °C) erreicht. Sinken die Außentemperaturen weiter auf Werte unterhalb der Norm, so bleibt die Vorlauftemperatur konstant bei ihrem Höchstwert (z. B. bei 130 °C).
- Bei der gleitend-konstanten Betriebsweise handelt es sich um eine Mischform der beiden zuerst beschriebenen Varianten. Die Vorlauftemperatur wird auch hier in Abhängigkeit von der Außentemperatur eingestellt, zusätzlich wird jedoch ein Mindestwert (z. B. 80 °C) nicht unterschritten. Mit dieser Betriebsweise können sowohl Anlagen der Raumwärmeversorgung als auch Anlagen der Trinkwassererwärmung versorgt werden. Die Betriebsweise stellt den Standardfall dar.

In Einzelfällen bestehen Nah- und Fernwärmesysteme aus zwei (selten mehr) Vorlaufleitungen und einer gemeinsamen Rücklaufleitung. Die Vorlaufleitungen können dann mit unterschiedlichen Temperaturfahrweisen betrieben werden, z. B. die eine Vorlaufleitung rein gleitend für die ausschließliche Versorgung von Raumwärmeanlagen und die zweite Vorlaufleitung mit einer konstanten Temperatur für die Bedienung von Trinkwassererwärmungs-, Kälte-, Raumluftheizungs- oder Prozesswärmeanlagen.

4.1 Konstante Fahrweise

Die Netzvorlauftemperatur wird unabhängig von der Außentemperatur auf einen konstanten Wert eingestellt. Prinzipiell können alle gebräuchlichen Wärmeverbraucher angeschlossen werden, wenn die angebotene Temperatur für den jeweiligen Verwendungszweck ausreicht. Eine Vorlauftemperaturregelung nach den Anforderungen des jeweiligen Verbrauchers ist in der Hausstation vorzusehen. Aufgrund der konstanten Fahrweise ist es möglich, die vorzuhaltende Wärmeleistung auch bei höheren Außentemperaturen anzubieten, was insbesondere beim Anschluss von technologischen Wärmeverbrauchern, Trinkwassererwärmungs- und Kälteanlagen von Bedeutung ist.



Abbildung 1: Netzvorlauftemperatur θ_{VN} in Abhängigkeit von der Außentemperatur θ_A ; prinzipieller Verlauf einer konstanten Fahrweise

5 Hausanschluss

5.1 Hausanschlussleitung

Die Hausanschlussleitung verbindet das Verteilungsnetz mit der Übergabestation. Die technische Auslegung und Ausführung bestimmt die SEV. Die Leitungsführung bis zur Übergabestation ist zwischen dem Kunden und SEV abzustimmen.

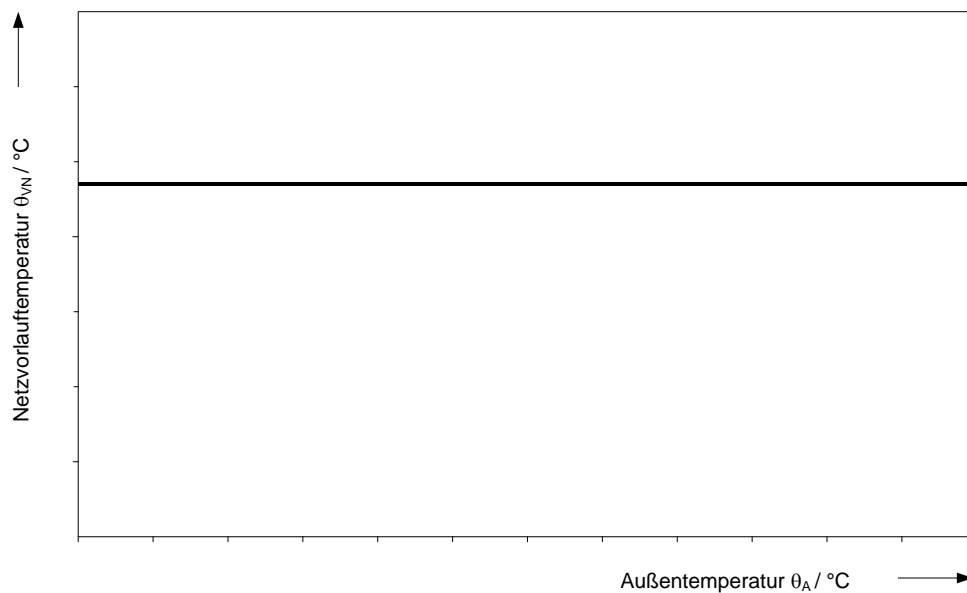
Damit Wartungs- und Instandsetzungsarbeiten durchgeführt werden können, dürfen Nah- und Fernwärmeleitungen außerhalb von Gebäuden innerhalb eines Schutzstreifens nicht überbaut werden. Dies gilt ebenso für die Lagerung von Materialien und die Bepflanzung über den Leitungen, wenn dadurch die Zugänglichkeit und die Betriebssicherheit beeinträchtigt werden können. Die Schutzanweisung, die u. a. die Breite des Schutzstreifens enthält, ist zu beachten; sie kann bei der SEV angefordert werden.

5.2 Hauseinführung

Ort, Lage und Art der Hauseinführung werden zwischen dem Kunden und der SEV abgestimmt.

5.3 Hausanschluss in Gebäuden

Für die vertragsgemäße Übergabe der Nah- und Fernwärme ist nach AVBFernwärmeV vom Kunden ein geeigneter Raum oder Platz zur Verfügung zu stellen. Lage und Abmessungen sind mit der SEV rechtzeitig abzustimmen. Die erforderliche Größe richtet sich nach dem Platzbedarf der Übergabestation, der Hauszentrale sowie evtl. zusätzlichen Betriebseinrichtungen (z. B. Trinkwassererwärmungsanlage, Pufferspeicher).

Für eine ausreichende Belüftung ist zu sorgen. Die Umgebungstemperatur im Bereich der Übergabestation darf dauerhaft 30 °C nicht überschreiten. Aus hygienischen Gründen sind in Kaltwasserleitungen Wassertemperaturen ≥ 25 °C zu vermeiden.

Die einschlägigen Vorschriften über Wärme- und Schalldämmung sind einzuhalten. Hausanschlusseinrichtungen sollten nicht neben oder unter Schlafräumen und sonstigen, gegen Geräusche zu schützende Räume angeordnet sein.

Für Wartungs- und Reparaturarbeiten sind eine ausreichende Beleuchtung und eine Schutzkontaktsteckdose notwendig.

Nach Bedarf ist für die Hausstation eine DIN CEE-Steckdose, 230 V Wechselstrom, mit 16 A abgesichert bereit zu stellen. Eine ausreichende Entwässerung und eine Kaltwasserzapfstelle werden empfohlen.

Wände, an denen Anschluss- und Betriebseinrichtungen befestigt werden, müssen den zu erwartenden mechanischen Belastungen entsprechend ausgebildet sein und eine ebene Oberfläche aufweisen.

Die erforderliche Arbeits- und Bedienfläche ist nachfolgend (siehe Abschnitte 5.3.2 und 5.3.3) dargestellt und ist jederzeit freizuhalten.

Betriebsanleitungen und Hinweisschilder sind an gut sichtbarer Stelle anzubringen.

Die Anordnung der Gesamtanlage muss den Berufsgenossenschaftlichen Vorschriften (BGV) entsprechen.

Als Planungsgrundlage gilt DIN 18012.

Folgeschäden durch Nichteinhaltung, z. B. Wasserschaden bei fehlendem Bodenabfluss, führen zum Haftungsausschluss von der SEV.

5.3.1 Potentialausgleich

Elektrische Installationen und Potentialausgleich sind nach DIN 57100 und DIN VDE 0100 für Nassräume auszuführen.

Ein Hauptpotentialausgleich im Gebäude ist zwingend erforderlich. Der Potentialausgleich ist eine elektrische Verbindung, die die Körper elektrischer Betriebsmittel und fremder leitfähiger Teile auf gleiches oder annähernd gleiches Potential bringt. An dem Potentialausgleich sind u. a. folgende Komponenten anzuschließen:

- Fundamenterder,
- Stahlkonstruktionen (z. B. Rahmen der Hausstation),
- Heizungsleitungen (Vor- und Rücklauf – sekundärseitig),
- Trinkwasserleitungen (kalt, warm und Zirkulation),
- Wärmeübertrager und Trinkwassererwärmer.

Die Inbetriebsetzung kann nur bei vorhandenem Potentialausgleich erfolgen.

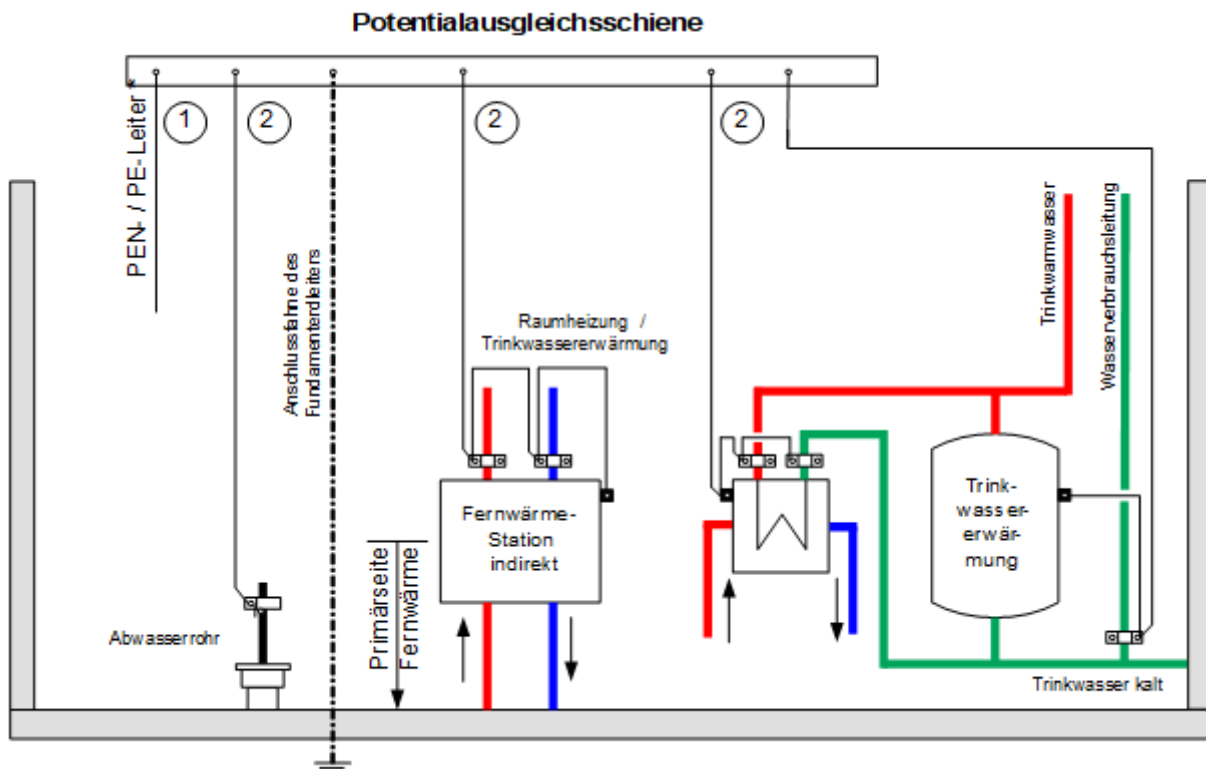

* Verbindung mit PEN- / PE-Leiter vom Elektro-Hausanschluss nach VDE und TAB des Stromversorgers

Abbildung 2: Beispiel eines Potentialausgleichs

ⓘ Nicht jede Rohrleitung muss über eine eigene Leitung angeschlossen werden. Es dürfen auch mehrere Rohrleitungen miteinander verbunden und über eine unterbrechungsfreie Leitung an die Potentialausgleichsschiene angeschlossen werden.

Es sind grundsätzlich Schellen ohne Weichbleieinlage zu verwenden.

Die Querschnitte der Potentialausgleichsleitungen sind entsprechend DIN VDE 0100-540 zu bemessen. Die Mindestquerschnitte können der nachfolgenden Tabelle entnommen werden. Als größter Schutzleiter der Anlage gilt der vom Hauptverteiler abgehende Schutzleiter (PEN- / PE-Leiter) mit dem größten Querschnitt.

Bei der Verlegung ist auf ausreichende Befestigung zu achten. Die Potentialausgleichsleitungen können grün-gelb gekennzeichnet sein.

Für die Erdungsleitungen gelten die einschlägigen DIN-VDE-Bestimmungen, sie sind an die Potentialausgleichsschiene anzuschließen.

Querschnitt des größten Schutzleiter (PEN- / PE-Leiter) ① [mm ²]	Querschnitt der Verbindung ② [mm ²]
≤ 16	10
25	16
≥ 35	25

Tabelle 1: Mindestquerschnitte für Potentialausgleichsleitungen aus dem Werkstoff Kupfer

5.3.2 Hausanschlussraum

Nach DIN 18012 ist ein Hausanschlussraum in Gebäuden mit mehr als fünf Wohneinheiten erforderlich.

In dem Hausanschlussraum sollen die Übergabestation und gegebenenfalls die Hauszentrale eingebaut werden.

Der Raum sollte verschließbar und muss jederzeit für Mitarbeiter der SEV und dessen Beauftragte zugänglich sein. Der Platzbedarf von Trinkwassererwärmungsanlagen ist vom eingesetzten System abhängig. Der erforderliche Platzbedarf ist mit der SEV abzustimmen.



Abbildung 3: Hausanschlussraum

Platzbedarf von Fernwärme-Übergabestationen				
Temperatur- spreizung	Volumen- strom	Anschluss- wert	<i>l1</i>	<i>l2</i>
[K]	[m ³ /h]	[kW]	[m]	[m]
60	1,22	85	0,40	0,80
60	2,86	200	0,40	1,20
60	5,01	350	0,50	1,30
60	8,60	600	0,50	1,50
60	14,33	1.000	0,60	1,60
60	18,63	1.300	0,80	1,90

Tabelle 2: Platzbedarf von Fernwärme-Übergabestationen in Hausanschlussräumen

5.3.3 Hausanschlusswand

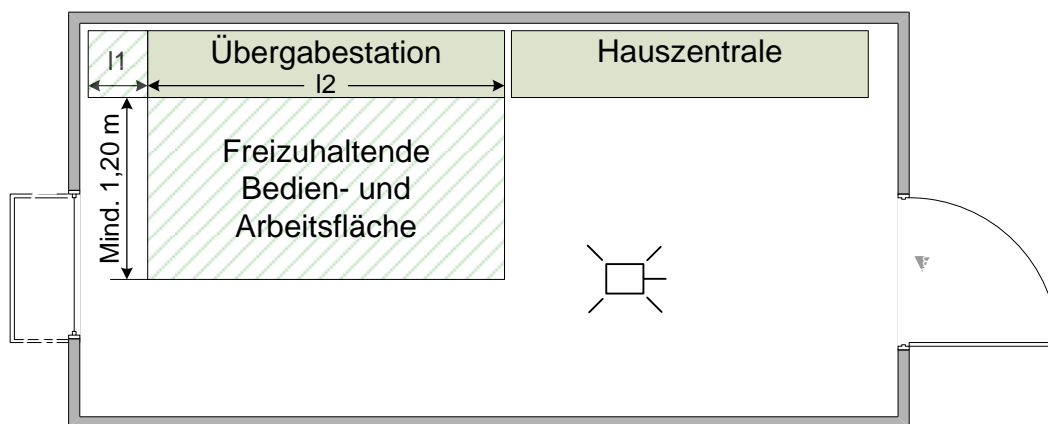
Die Hausanschlusswand ist nach DIN 18012 für Gebäude mit bis zu fünf Wohneinheiten vorgesehen.

Die Hausanschlusswand dient der Anordnung und der Befestigung von Leitungen, Übergabestation und ggf. Betriebseinrichtungen.

Aufgrund des geringen Platzbedarfs ist eine anderweitige Nutzung des Raumes möglich. Die erforderlichen Arbeits- und Bedienflächen sind stets freizuhalten. Der Platzbedarf von Trink-wasserer-wärmungsanlagen ist vom eingesetzten System abhängig. Der erforderliche Platzbedarf ist mit SEV abzustimmen.



Abbildung 4: Hausanschlusswand

Platzbedarf von Fernwärme-Übergabestationen				
Temperatur- spreizung	Volumen- strom	Anschluss- wert	<i>l1</i>	<i>l2</i>
[K]	[m ³ /h]	[kW]	[m]	[m]
60	1,22	85	0,40	0,80
60	2,86	200	0,40	1,20

Tabelle 3: Platzbedarf von Fernwärme-Übergabestationen an Hausanschlusswänden

5.3.4 Hausanschlussnische

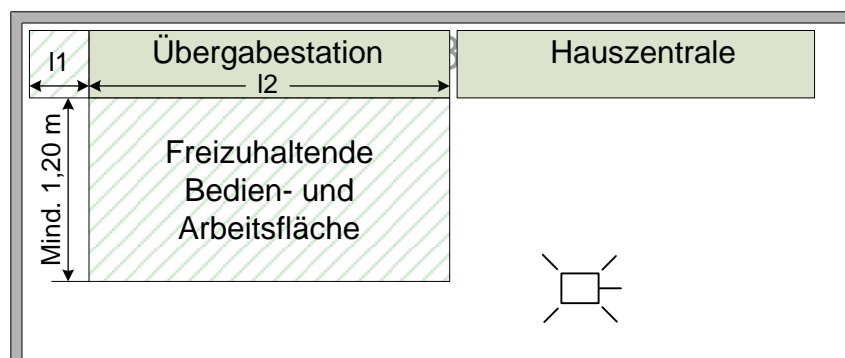
Die Installation von Hausanschlussnischen ist im Fernwärmeversorgungsnetz der SEV nicht zulässig.

5.4 Hausstation

Die Hausstation besteht aus der Übergabestation und der Hauszentrale. Die Hausstation kann für den direkten oder den indirekten Anschluss konzipiert werden. Die SEV entscheidet, ob der Anschluss direkt oder indirekt erfolgt. Ein direkter Anschluss liegt vor, wenn die Hausanlage vom Heizwasser aus dem Nah- bzw. Fernwärmenetz durchströmt wird. Ein indirekter Anschluss liegt vor, wenn das Heizwasser der Hausanlage durch Wärmeübertrager vom Nah- bzw. Fernwärmenetz getrennt wird.

Übergabestation und Hauszentrale können baulich getrennt oder in einer Einheit als Hausstation angeordnet sein. Ferner können mehrere Komponenten in Baugruppen zusammengefasst werden.

Für die Auslegung der Armaturen und Anlagenteile gelten DIN 4747-1 und die entsprechenden AGFW-Arbeitsblätter. Falls Druck- und/oder Temperaturabsicherungen in der Übergabestation vorzusehen sind, so müssen diese nach DIN 4747-1 ausgeführt werden.

Es sind die jeweils gültigen Vorschriften über Schall- und Wärmedämmung sowie Brandschutz zu berücksichtigen.

Erforderliche Elektroinstallationen sind nach DIN VDE 0100 auszuführen.



Abbildung 5: Hausanschlussleitung und Hausstation

5.4.1 Übergabestation

Die Übergabestation ist das Bindeglied zwischen der Hausanschlussleitung und der Hauszentrale und ist im Hausanschlussraum angeordnet. Sie dient dazu, die Wärme vertragsgemäß, z. B. hinsichtlich Druck, Temperatur und Volumenstrom, an die Hauszentrale zu übergeben (Übergabestelle).

Die Messeinrichtung zur Verbrauchserfassung kann ebenfalls in der Übergabestation untergebracht sein.

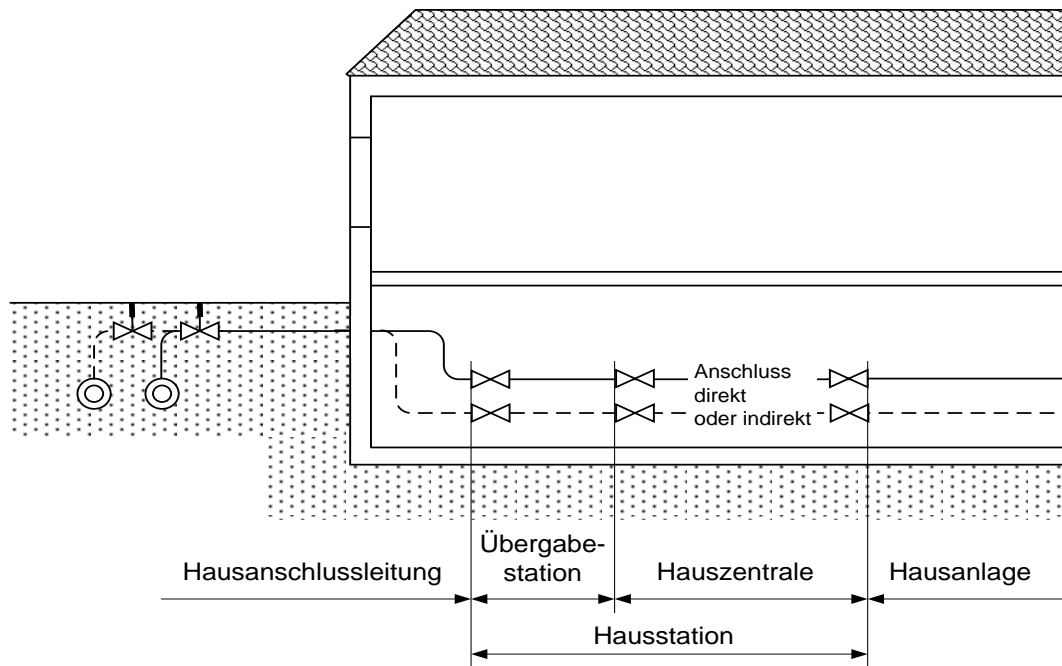
Durch SEV erfolgt die Festlegung der Stationsbauteile unter Berücksichtigung der vorzuhaltenden Wärmeleistung, des maximalen Volumenstromes, der erforderlichen Anschlussart – direkt oder indirekt – und der technischen Netzdaten nach Datenblatt.

Die Anordnung der Anlagenteile ist in den Schaltschemen dargestellt. Über Herstellung, Montage, Ergänzung oder Änderung der Übergabestation bestimmt die SEV.

Die SEV stellt Angaben für die notwendige Aufstellungsfläche der Übergabestation zur Verfügung. Für die Instandhaltung der Übergabestation gelten die vertraglichen Vereinbarungen.

5.4.2 Hauszentrale

Die Hauszentrale ist das Bindeglied zwischen der Übergabestation und der Hausanlage. Sie dient der Anpassung der Wärmelieferung an die Hausanlage z. B. hinsichtlich Druck, Temperatur und Volumenstrom.

5.5 Hausanlage

Die Hausanlage besteht aus dem Rohrleitungssystem ab Hauszentrale, den Heizflächen sowie den zugehörigen Absperr-, Regel- und Sicherheitseinrichtungen. Beim direkten Anschluss müssen die Hausanlageanteile den in der Hausstation gewählten Druck- und Temperaturbedingungen genügen.

5.6 Leistungs-, Liefer- und Eigentumsgrenze

Der vertraglichen Vereinbarung zur Folge können Modelle in unterschiedlicher Ausprägung und Mischung zum Tragen kommen.



Abbildung 6: Leistungs-, Liefer- und Eigentumsgrenzen

Leistungsgrenze

Die Leistungsgrenze definiert den Bauleistungsbereich von der SEV und kennzeichnet den physischen Übergang der SEV-Anlage zur Kundenanlage. Die Leistungsgrenze kann über die Eigentumsgrenze von der SEV hinausgehen.

Liefergrenze

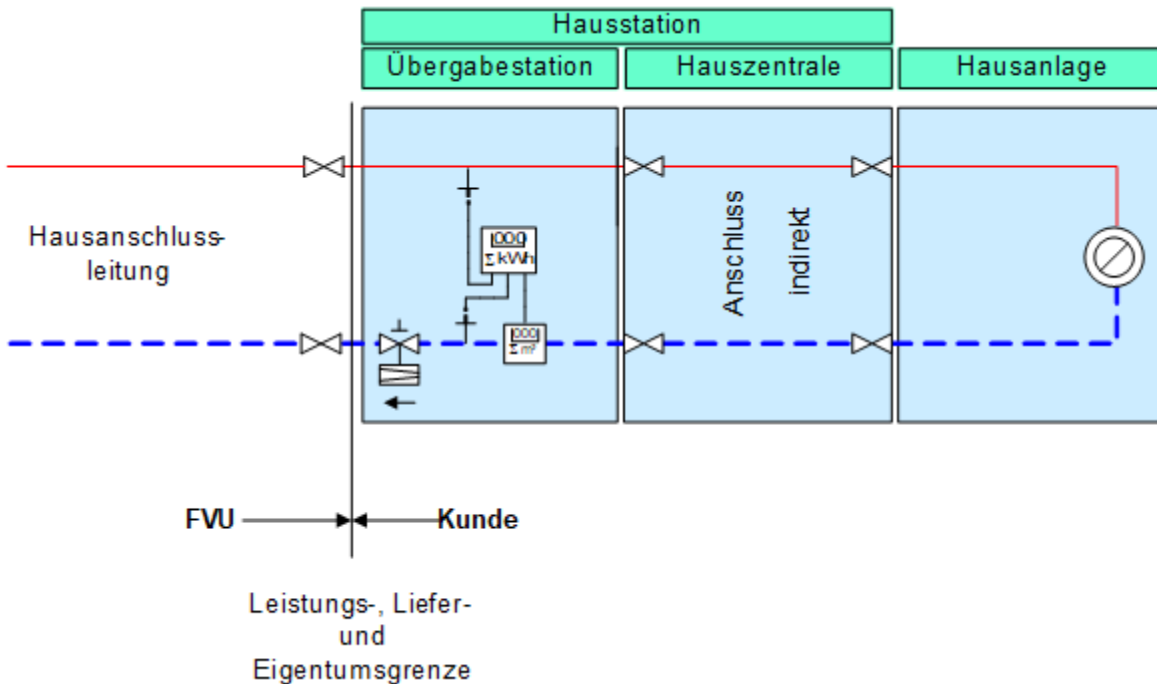
An der Liefergrenze sind die vertraglich vereinbarten Werte des Wärmeträgermediums hinsichtlich Druck, Temperatur, Differenzdruck und Volumenstrom einzuhalten.

Eigentumsgrenze

Die Eigentumsgrenze kennzeichnet den Teil der Anlagentechnik im Eigentumsbereich von der SEV. An der Schnittstelle Eigentumsgrenze findet der Gefahrenübergang von der SEV auf den Kunden statt. Die SEV bleibt Eigentümer des Wärmeträgermediums.

6 Hauszentrale Raumheizung

Die Hauszentrale ist das Bindeglied zwischen der Übergabestation und der Hausanlage. Sie dient der Anpassung der Wärmelieferung an die Hausanlage, z. B. hinsichtlich Druck, Temperatur und Volumenstrom.

Nachfolgende Erklärungen gelten für Hauszentralen, welche Heizflächen versorgen, die ihre Wärme durch Strahlung und/oder freie Konvektion abgeben.

i Der erforderliche Umfang der im Folgenden beschriebenen Temperaturabsicherungen wird von der höchsten Temperatur des Fernheizwassers und von der höchsten Temperatur, mit der die Hausanlage (theoretisch) beaufschlagt werden kann, bestimmt. Dabei muss ein Versagen der Temperaturregelung mit berücksichtigt werden. Die höchste Temperatur des Fernheizwassers ist in aller Regel die maximale Netzvorlauftemperatur $\theta_{VN\ max}$, entsprechend lauten auch die Bezeichnungen der Führungsgröße in den Überschriften der nachfolgenden Tabellen. Wird jedoch die Netzvorlauftemperatur vor den zu schützenden Anlagenteilen in der Hauszentrale reduziert und ist diese Temperaturabsenkung abgesichert, so kann – anstelle der höchsten Netzvorlauftemperatur – diese niedrigere Maximaltemperatur als Beurteilungskriterium für nachfolgende Verbraucherkreise für die Ausführung der Temperaturabsicherung herangezogen werden. Durch diese Vorgehensweise verringert sich u. U. der erforderliche Aufwand für die Temperaturabsicherung.

Das nachfolgend skizzierte Beispiel verdeutlicht die Aussage und stellt die Regelung des Wärmeübertragers mittels einer Volumenstromregelung mit Motorventil dar, alternative Regelungskonzepte sind ebenfalls möglich.

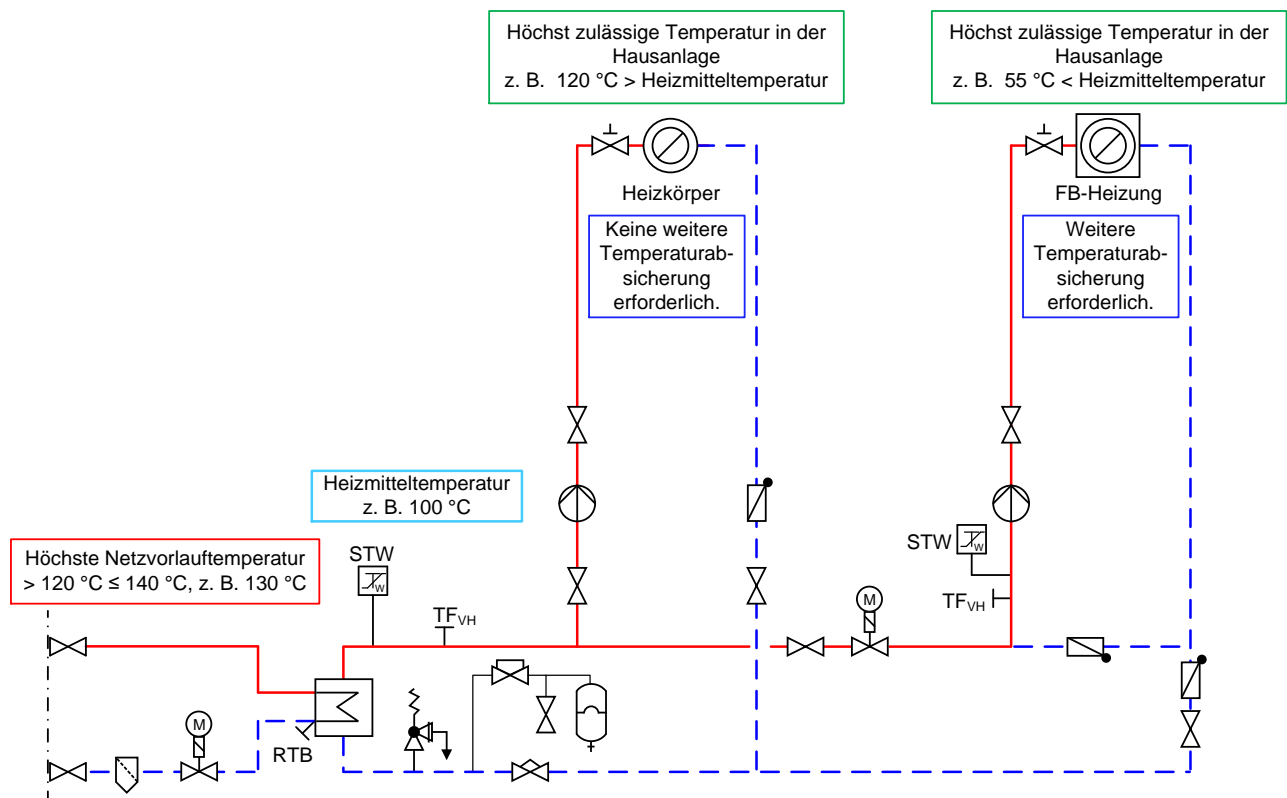

Beispiel für die Reduzierung der erforderlichen sicherheitstechnischen Ausrüstung durch Absenkung der Netzvorlauftemperatur

Indirekter Anschluss

Beim indirekten Anschluss sind Fernheizwasser-Volumenstrom und Heizmittel-Volumenstrom durch einen Wärmeübertrager hydraulisch voneinander entkoppelt.

Während der Heizmittel-Volumenstrom bei dieser Betriebsweise für alle Heizmittel-Temperaturen und Wärmeleistungen annähernd konstant bleibt, variiert der Fernheizwasser-Volumenstrom mit den Leistungs- und Temperaturänderungen.



Abbildung 7: Hauszentrale-Raumheizung Prinzipschaltbild für den indirekten Anschluss

6.1.1 Temperaturregelung

Geregelt wird die Vorlauftemperatur des Heizmittels. Als Führungsgröße sollte nicht die momentane, sondern eine gemittelte Außentemperatur dienen.

Sind mehrere Verbraucherguppen mit unterschiedlichen Anforderungen an einen Wärmeübertrager angeschlossen, so müssen diese einzeln mit einer nachgeschalteten Regelung versehen werden. Eine Bedarfsaufschaltung auf das primärseitig angeordnete Stellgerät der Heizmitteltemperaturregelung wird empfohlen.

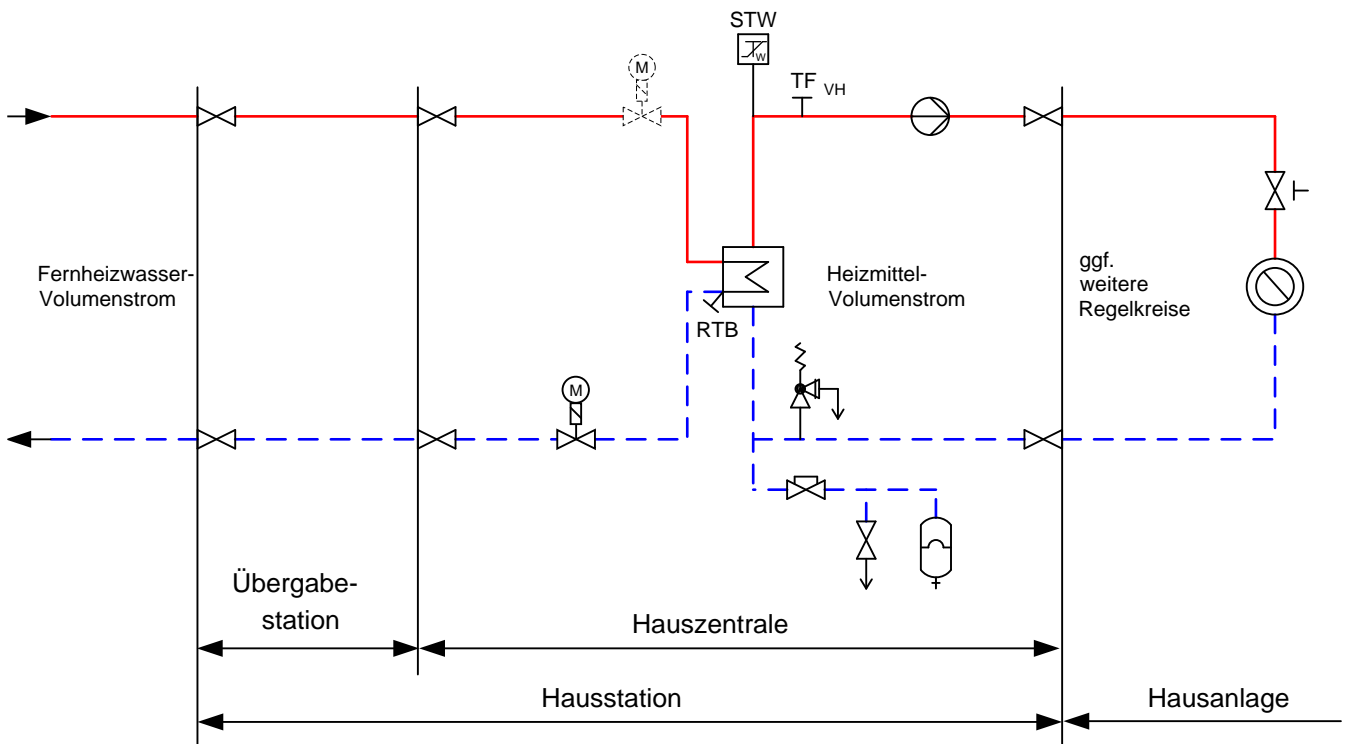
Für primärseitig angeordnete Stellgeräte sind Durchgangsventile zu verwenden. Die Anordnung der Stellgeräte ist von den örtlichen Netzverhältnissen abhängig.

Verbindlich sind die in dieser TAB-HW enthaltenen Schaltschemata. Im Zweifelsfall ist Rücksprache mit der SEV zu nehmen.

Für sekundärseitig angeordnete Stellgeräte können Durchgangs- oder Dreiwegeventile verwendet werden.

Zur Dimensionierung der Stellgeräte (primär und sekundär) sind der jeweilige maximal erforderliche Volumenstrom und der am Einbauort zur Verfügung stehende Differenzdruck maßgebend. Dabei soll der Druckverlust des geöffneten Stellgerätes mindestens 50 % des jeweiligen minimalen Differenzdruckes betragen.

Für das primärseitige Stellgerät ist der minimale Netz-Differenzdruck Δp_{\min} 0,5 bar maßgebend. Schnell wirkende Stellgeräte sind nicht zulässig.

Die Stellantriebe (nach DIN 4747-1, gegebenenfalls mit Sicherheitsfunktion) müssen so bemessen sein, dass sie gegen den maximal auftretenden Netz-Differenzdruck Δp_{\max} 1,0 bar schließen können.

6.1.2 Temperaturabsicherung konstante Netzfahrweise

Eine Temperaturabsicherung nach DIN 4747-1 ist erforderlich, wenn die maximale Netzvorlauftemperatur größer ist als die maximal zulässige Temperatur in der Hausanlage. In diesem Fall müssen die Stellgeräte eine Sicherheitsfunktion (Notstellfunktion) nach DIN EN 14597 aufweisen.

Netzvorlauftemperatur $\theta_{VN \max} \leq 120 \text{ °C}$

Liegt die höchste Netzvorlauftemperatur oberhalb der zulässigen Temperatur der Hausanlage, ist ein typgeprüfter Schutztemperaturwächter (STW) vorzusehen. Der STW betätigt die Sicherheitsfunktion des Stellgerätes. Die Sicherheitsfunktion wird auch bei Ausfall der Hilfsenergie (Strom, Druckluft) ausgelöst.

höchste Netzvorlauf-temperatur $\theta_{VN \max}$	Zeile für Anordnungs-beispi-ele	höchstzulässige Temperatur in der Hausanlage Raumheizung $\theta_{VHa \text{ zul}}$	Fühler Vorlauf-temperaturregelung TFH	Sicherheitstechnische Ausrüstung		Stellgerät Sicherheitsfunktion nach DIN EN 14597 SF
				typgeprüft		
				TRH 1)	STWH 1)	
				1 ⁾	2 ⁾	
mit und ohne Hilfsenergie						
$\leq 120 \text{ °C}$	1	\geq Netzvorlauf-temperatur	Ja	-----	-----	-----
	2	$<$ Netzvorlauf-temperatur	Ja	-----	Ja (max $\theta_{VHa \text{ zul}}$)	Ja

*) Kennzeichnung in Anordnungsbeispielen

1) Definition nach DIN EN 14597

Tabelle 4: Sicherheitstechnische Ausrüstung zur Temperaturabsicherung von Fernwärmehausstationen – Raumheizung



Abbildung zur Tabelle 4: Erforderliche sicherheitstechnische Ausrüstung nach Zeile 2; grau dargestellte Komponenten nicht erforderlich

6.1.3 Rücklauftemperaturbegrenzung

Die maximale Rücklauftemperatur darf 55 °C nicht übersteigen.

Die Einhaltung der Rücklauftemperatur ist durch den Aufbau und die Betriebsweise der Hausanlage sicherzustellen. Eine Rücklauftemperaturbegrenzung (RTB) ist vorzusehen.

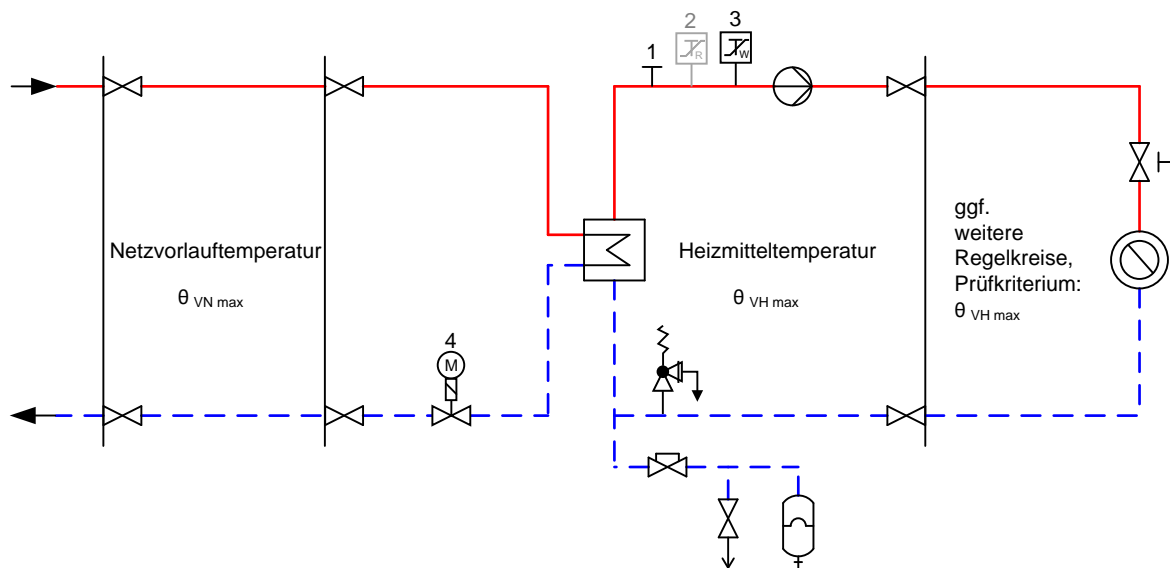
Damit ein Ansprechen solcher Begrenzer bei Mehrkreisanlagen nicht zum Stillstand der Gesamtanlage führt, sind separate Begrenzungseinrichtungen, ggf. mit unterschiedlichen Sollwerten, für die jeweiligen Heizkreise erforderlich.

Die Rücklauftemperaturbegrenzung kann sowohl auf das Stellgerät der Vorlauftemperaturregelung wirken als auch durch ein separates Stellgerät erfolgen.

Der Fühler zur Erfassung der Rücklauftemperatur ist im oder möglichst dicht am Wärmeübertrager anzuordnen, um Temperaturänderungen schnell zu erfassen.

6.1.4 Volumenstrom

In der Hauszentrale werden sowohl der Fernheizwasser- als auch der Heizmittel-Volumenstrom je Regelkreis der Hausanlage dem Bedarf angepasst.

Der Fernheizwasser-Volumenstrom ist abhängig von der erforderlichen Leistung der Raumheizung und dem nutzbaren Wärmehalt des Fernheizwassers.

Der Heizmittel-Volumenstrom muss einstellbar und möglichst ablesbar sein. Hierzu sind Durchflussanzeiger mit Einstelldrossel oder Regulierventile mit Differenzdruckmessstutzen geeignet.

Die Umwälzpumpe je Regelkreis ist entsprechend den hydraulischen Belangen auszulegen.

6.1.5 Druckabsicherung

Die Druckabsicherung der Sekundärseite des Wärmeübertragers hat nach DIN 4747-1 zu erfolgen.

Membran-Sicherheitsventile (MSV) Ansprechdruck 2,5 oder 3 bar	Abblaseleistung für Wasser in l/h = Nennwärmeleistung in kW	≤ 100	≤ 350	≤ 900	≤ 1300	≤ 1800	≤ 2600	
	Nennweite DN d_0	15	20	25	32	40	50	
	Anschlussgewinde*) für die Zuleitung d_1	G ½	G ¾	G 1	G 1¼	G 1½	G 2	
	Anschlussgewinde*) für die Ausblaseleitung d_2	G ¾	G 1	G 1¼	G 1½	G 2	G 2½	
Art der Leitung	Längen	Anzahl Bögen	Minstdurchmesser und Mindestnennweiten DN					
Zuleitung d_{10}	≤ 1 m	≤ 1	15	20	25	32	40	50
Ausblaseleitung ohne Entspannungstopf (ET) d_{20}	≤ 2 m	≤ 2	20	25	32	40	50	65
	≤ 4 m	≤ 3	25	32	40	50	65	80

*) nach DIN EN ISO 228 Teil 1

Für Leistungen und Drücke, für die keine Membran-Sicherheitsventile verfügbar sind, sind federbelastete oder gewichtsbelastete SV mit entsprechendem Eignungsnachweis nach TRD 721 (siehe Abschnitt „Normen und technische Regeln“) zu verwenden. Ihre Auslegung erfolgt nach TRD 721 und den Herstellerangaben. Zuleitungen und Ausblaseleitungen sind so zu dimensionieren, dass keine gefährliche Überschreitung des zulässigen Betriebsdruckes des Wärmeerzeugers (Wärmeübertrager) entstehen kann.

Tabelle 5: Auswahl von Membran-Sicherheitsventilen gegen Drucküberschreitung infolge Wasserausdehnung beim indirekten Anschluss

i Die bestehende Tabelle 4 aus der DIN 4747-1 (Stand November 2003) wurde sinngemäß erweitert. Membran-Sicherheitsventile Kennzeichnung H größer 3 bar, wie in der Norm beschrieben, sind zurzeit noch nicht verfügbar.

6.1.6 Werkstoffe und Verbindungselemente

Maßgebend für die Auswahl sind Systemdruck und -temperatur.

Für die von Fernheizwasser durchströmten Anlagenteile ist AGFW FW 531 zu beachten.

Nicht behandelt werden die statischen Aspekte der Rohrverlegung. Hierfür sind die einschlägigen Vorgaben des AGFW-Regelwerks sinngemäß anzuwenden.

Eisenwerkstoffe

- Einzelheiten sind Kapitel 17, Tabelle 38 und 39 zu entnehmen.

Werkstoffe aus Kupfer und Kupferlegierungen

- Einzelheiten sind Kapitel 17, Tabelle 40 und 41 zu entnehmen.

Des Weiteren ist zu beachten:

- Die zur Verwendung kommenden Verbindungselemente und Dichtungen müssen für die Betriebsbedingungen bezüglich Druck, Temperatur und Wasserqualität (siehe AGFW FW 510) geeignet sein.
- Dichtmittel müssen den chemischen und physikalischen Parametern des Fernheizwassers genügen.
- VDI 2035-1 und -2 sind zu beachten.
- Es sind möglichst flachdichtende Verbindungen einzusetzen. Konische Verschraubungen sind nur bis 110 °C zugelassen.
- Für metallisch dichtende Schneidringverschraubungen muss die Eignung für Druck und Temperatur nachgewiesen werden.
- Andere Werkstoffe als die in den Tabellen genannten (z. B. Edelstahl), dürfen nur mit entsprechenden Nachweisen verwendet werden.
- Für von Fernheizwasser durchflossene Anlagenteile sind Pressfittings nicht zugelassen.

Kunststoffe und Kunststoffverbundwerkstoffe

- Der Einsatz von Kunststoffen in von Fernheizwasser durchflossenen Anlagenteilen ist nur nach Rücksprache mit der SEV zulässig.

6.1.7 Sonstiges

Die Inbetriebsetzung der Hauszentrale darf nur in Anwesenheit von der SEV erfolgen.

Nicht zugelassen sind:

- hydraulische Kurzschlüsse zwischen Vor- und Rücklauf,
- automatische Be- und Entlüftungen,
- Gummikompensatoren.

6.1.8 Wärmeübertrager

Primärseitig müssen die Wärmeübertrager für den maximalen Druck von 6 bar und die maximale Temperatur von 90 °C des Nahwärmenetzes geeignet sein.

Sekundärseitig sind die maximalen Druck- und Temperaturverhältnisse der Hausanlage maßgebend.

Die thermische Auslegung der Wärmeübertrager hat so zu erfolgen, dass die maximale Wärmeleistung bei den vereinbarten Netztemperaturen von 85 °C im Vorlauf und 55 °C im Rücklauf erreicht wird. Im Auslegungsfall darf die Differenz zwischen der primärseitigen und der sekundärseitigen Rücklauftemperatur nicht mehr als 5 K betragen.

Bei kombinierten Anlagen (RLH-Anlagen, Raumheizung, Trinkwassererwärmung) ist die Wärmeleistung aller Verbraucher bei der Dimensionierung des Wärmeübertragers anteilmäßig zu berücksichtigen.

7 Hauszentrale Raumluftheizung (RLH)

Nachfolgende Erklärungen gelten für Hauszentralen, welche Heizflächen versorgen, die ihre Wärme durch erzwungene Konvektion abgeben. Hierzu gehören z. B. Ventilatorkonvektoren, Decken- und Wandluftherhitzer sowie Luftheizregister in Klimaanlage.

Indirekter Anschluss

Beim indirekten Anschluss sind Fernheizwasser- und Heizmittel-Volumenstrom durch einen Wärmeübertrager hydraulisch voneinander entkoppelt.

Während der Heizmittel-Volumenstrom bei dieser Betriebsweise für alle Heizmittel-Temperaturen annähernd konstant bleibt, variiert der Fernheizwasser-Volumenstrom mit den Leistungs- und Temperaturänderungen.

Die Temperaturregelung erfolgt in der Regel in der Hauszentrale-Raumluftheizung, sie ist bei RLH-Anlagen auch in der Hausanlage möglich.

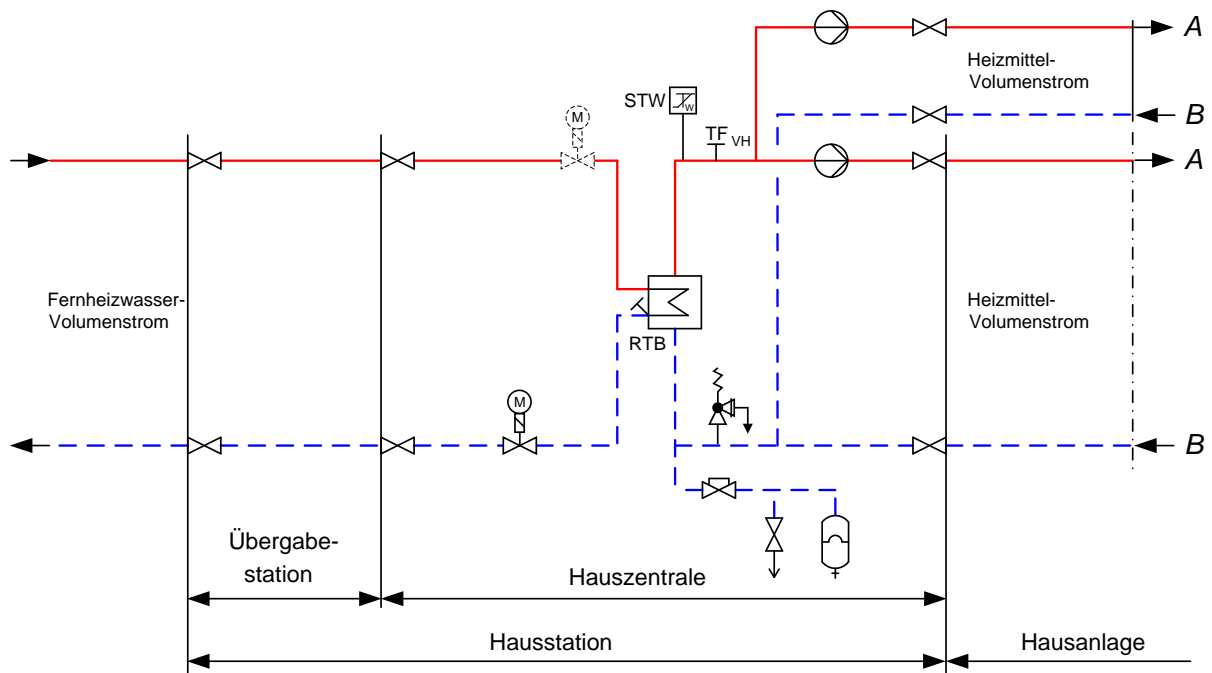

Heizflächen-Volumenstrom = konstant

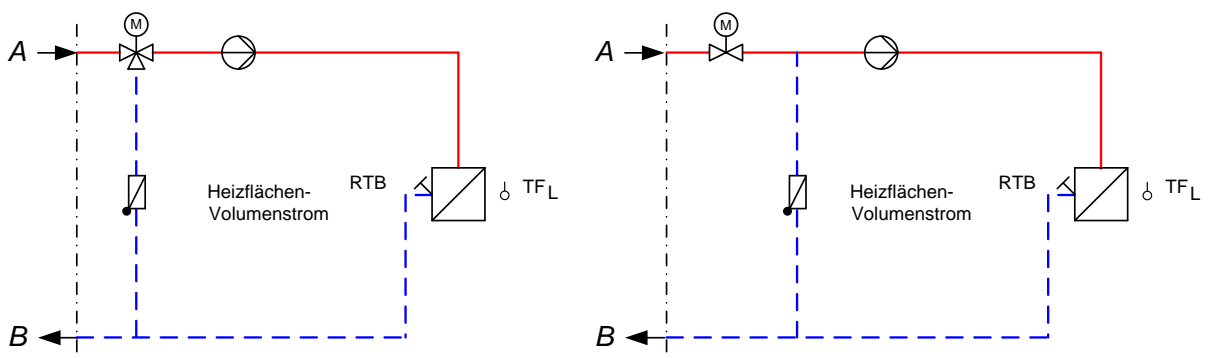

Heizflächen-Volumenstrom = variabel



Abbildung 8: Hauszentrale-Raumluftheizung Prinzipschaltbilder für den indirekten Anschluss

7.1.1 Temperaturregelung

Geregelt wird die Vorlauftemperatur des Heizmittels.

Die Regelung der Lufttemperatur (z. B. Raum-, Zu- oder Abluft) erfolgt durch nachgeschaltete Regeleinrichtungen in der Hausanlage.

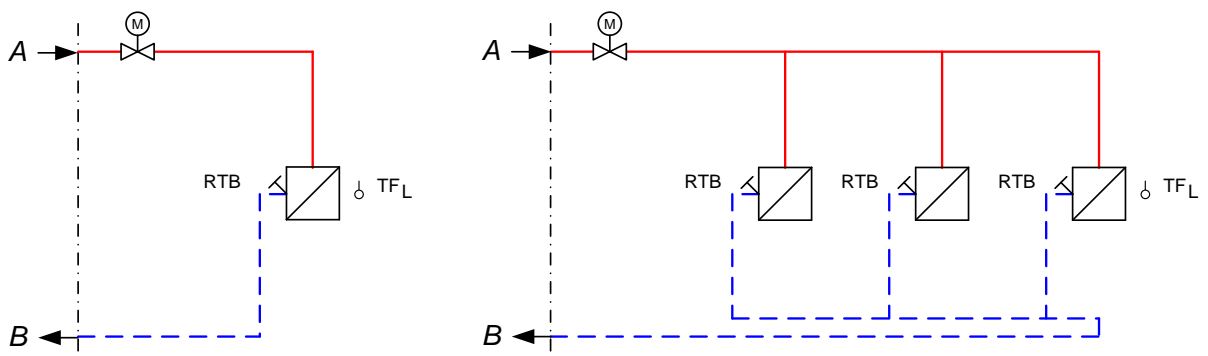
Sind mehrere Verbrauchergruppen mit unterschiedlichen Anforderungen an einen Wärmeübertrager angeschlossen, so müssen diese einzeln mit einer nachgeschalteten Regelung versehen werden. Eine Bedarfsaufschaltung auf das primärseitig angeordnete Stellgerät der Heizmitteltemperaturregelung wird empfohlen.

Für primärseitig angeordnete Stellgeräte sind Durchgangsventile zu verwenden. Die Anordnung der Stellgeräte ist von den örtlichen Netzverhältnissen abhängig. Verbindlich sind die in dieser TAB-HW enthaltenen Schaltschemata. Im Zweifelsfall ist Rücksprache mit der SEV zu nehmen.

Für sekundärseitig angeordnete Stellgeräte können Durchgangs- oder Dreiwegeventile verwendet werden.

Zur Dimensionierung der Stellgeräte (primär und sekundär) sind der jeweilige maximal erforderliche Volumenstrom und der am Einbauort zur Verfügung stehende Differenzdruck maßgebend. Dabei soll der Druckverlust des geöffneten Stellgerätes mindestens 50 % des minimalen Netz-Differenzdruckes (Δp_{\min}) von 0,5 bar betragen.

Für das primärseitige Stellgerät ist der minimale Netz-Differenzdruck (Δp_{\min}) von 0,5 bar maßgebend. Schnell wirkende Stellgeräte sind nicht zulässig.

Die Stellantriebe (nach DIN 4747-1, gegebenenfalls mit Sicherheitsfunktion) müssen so bemessen sein, dass sie gegen den maximalen Netz-Differenzdruck (Δp_{\max}) von 1,0 bar schließen können.

7.1.2 Temperaturabsicherung konstante Netzfahrweise

Eine Temperaturabsicherung nach DIN 4747-1 ist erforderlich, wenn die maximale Netzvorlauftemperatur größer ist als die maximal zulässige Vorlauftemperatur in der Hausanlage. In diesem Fall müssen die Stellgeräte eine Sicherheitsfunktion (Notstellfunktion) nach DIN EN 14597 aufweisen.

Netzvorlauftemperatur $\theta_{VN \max} \leq 120 \text{ °C}$

Es ist ein typgeprüfter Schutztemperaturwächter (STW) vorzusehen. Der STW betätigt die Sicherheitsfunktion des Stellgerätes. Die Sicherheitsfunktion wird auch bei Ausfall der Hilfsenergie (Strom, Druckluft) ausgelöst.

höchste Netzvorlauf-temperatur $\theta_{VN \max}$	Zeile für Anordnungs-beispi-ele	höchstzulässige Temperatur in der Hausanlage Raumheizung $\theta_{VHa \text{ zul}}$	Fühler Vorlauf-temperaturregelung TF _{VH}	Sicherheitstechnische Ausrüstung		Stellgerät Sicherheitsfunktion nach DIN EN 14597 SF
				typgeprüft		
				TR _H 1)	STW _H 1)	
				1 ¹⁾	2 ¹⁾	
mit und ohne Hilfsenergie						
$\leq 120 \text{ }^\circ\text{C}$	1	\geq Netzvorlauf-temperatur	Ja	----	----	----
	2	$<$ Netzvorlauf-temperatur	Ja	----	Ja (max $\theta_{VHa \text{ zul}}$)	Ja

*) Kennzeichnung in Anordnungsbeispielen

1) Definition nach DIN EN 14597

Tabelle 6: Sicherheitstechnische Ausrüstung zur Temperaturabsicherung von Fernwärmehausstationen – Raumluftheizung



Abbildung zur Tabelle 6: Erforderliche sicherheitstechnische Ausrüstung nach Zeile 2; grau dargestellte Komponenten nicht erforderlich

7.1.3 Rücklauf-temperaturbegrenzung

Die maximale Rücklauf-temperatur darf $55 \text{ }^\circ\text{C}$ nicht übersteigen.

Die Einhaltung der Rücklauf-temperatur ist durch den Aufbau und die Betriebsweise der Hausanlage sicherzustellen. Eine Rücklauf-temperaturbegrenzung ist vorzusehen.

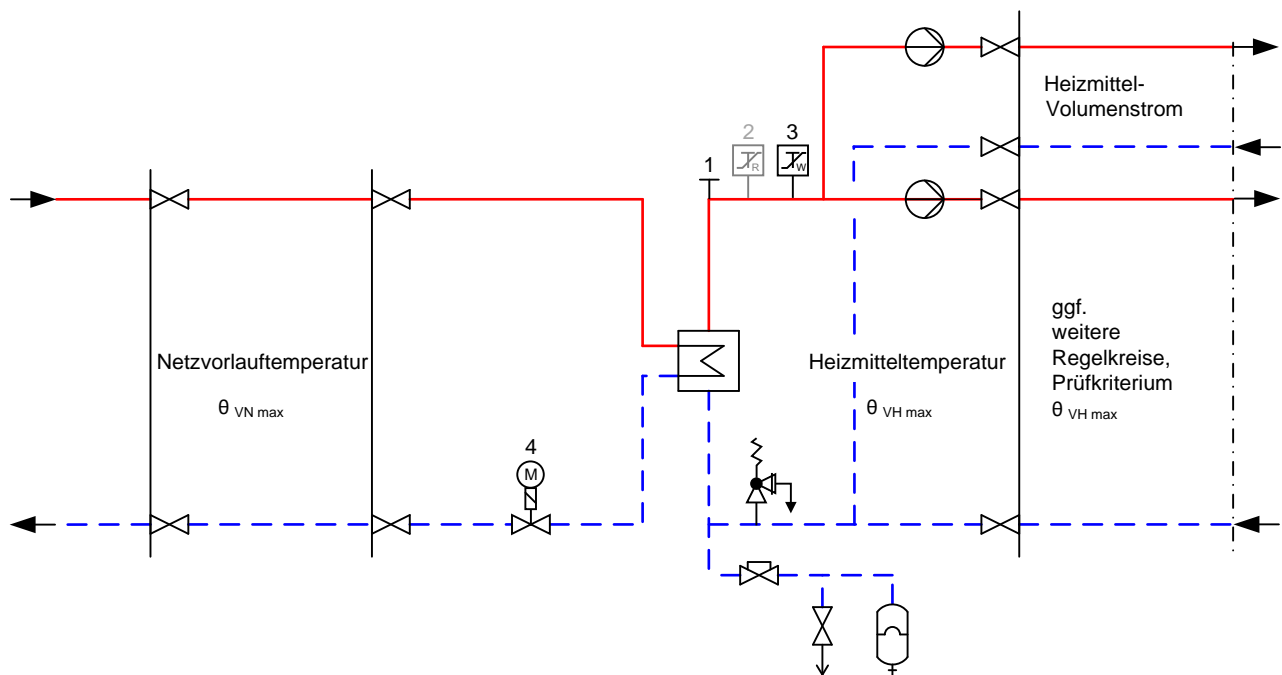
Damit ein Ansprechen solcher Begrenzer bei Mehrkreisanlagen nicht zum Stillstand der Gesamtanlage führt, sind separate Begrenzungseinrichtungen, ggf. mit unterschiedlichen Sollwerten, für die jeweiligen Heizkreise erforderlich.

Die Rücklauf Temperaturbegrenzung kann sowohl auf das Stellgerät der Vorlauf Temperaturregelung wirken als auch durch ein separates Stellgerät erfolgen.

Der Fühler zur Erfassung der Rücklauf Temperatur ist im oder möglichst dicht am Wärmeübertrager anzuordnen, um Temperaturänderungen schnell zu erfassen.

7.1.4 Volumenstrom

In der Hauszentrale werden sowohl der Fernheizwasser- als auch der Heizmittel-Volumenstrom je Regelkreis der Hausanlage dem Bedarf angepasst.

Der Fernheizwasser-Volumenstrom ist abhängig von der erforderlichen Leistung der RLH-Anlage und dem nutzbaren Wärmeinhalt des Fernheizwassers.

Der Heizmittel-Volumenstrom muss einstellbar und möglichst ablesbar sein. Hierzu sind Durchflussanzeiger mit Einstelldrossel oder Regulierventile mit Differenzdruckmessstutzen geeignet.

Zur Dimensionierung des Stellgerätes ist der maximal erforderliche Fernheizwasser-Volumenstrom zu ermitteln. Hierzu sind in der Regel mehrere Vergleichsrechnungen durchzuführen.

i *Diese Rechnungen sind erforderlich, da der maximale Fernheizwasser-Volumenstrom bei RLH-Anlagen nicht grundsätzlich bei niedrigster Außentemperatur benötigt wird. Es ist unbedingt der im Datenblatt angegebene Verlauf der Vorlauf Temperatur des Fernheizwassers in Abhängigkeit von der Außentemperatur zu berücksichtigen.*

So können unter Umständen verschiedenartige Betriebsweisen (Außen-, Misch-, Umluftbetrieb) und besondere Anforderungen an die Zuluftzustände zu Zeiten mit relativ hohen Außentemperaturen und entsprechend geringem Wärmeinhalt des Fernheizwassers ein Maximum an Fernheizwasser-Volumenstrom erfordern.

Die Umwälzpumpe für das Heizmittel je Regelkreis ist entsprechend den hydraulischen Belangen auszulegen.

7.1.5 Druckabsicherung

Die Druckabsicherung der Sekundärseite des Wärmeübertragers hat nach DIN 4747-1 zu erfolgen.

Membran-Sicherheitsventile (MSV) Anspechdruck 2,5 oder 3 bar	Abblaseleistung für Wasser in l/h = Nennwärmeleistung in kW		≤ 100	≤ 350	≤ 900	≤ 1300	≤ 1800	≤ 2600
	Nennweite DN d ₀		15	20	25	32	40	50
	Anschlussgewinde*) für die Zuleitung d ₁		G ½	G ¾	G 1	G 1¼	G 1½	G 2
	Anschlussgewinde*) für die Ausblaseleitung d ₂		G ¾	G 1	G 1¼	G 1½	G 2	G 2½
Art der Leitung	Längen	Anzahl Bögen	Minstdurchmesser und Mindestnennweiten DN					
Zuleitung d ₁₀	≤ 1 m	≤ 1	15	20	25	32	40	50
Ausblaseleitung ohne Entspannungstopf (ET) d ₂₀	≤ 2 m	≤ 2	20	25	32	40	50	65
	≤ 4 m	≤ 3	25	32	40	50	65	80

*) nach DIN EN ISO 228 Teil 1

Für Leistungen und Drücke, für die keine Membran-Sicherheitsventile verfügbar sind, sind federbelastete oder gewichtsbelastete SV mit entsprechendem Eignungsnachweis nach TRD 721 (siehe Abschnitt „Normen und technische Regeln“) zu verwenden. Ihre Auslegung erfolgt nach TRD 721 und den Herstellerangaben. Zuleitungen und Ausblaseleitungen sind so zu dimensionieren, dass keine gefährliche Überschreitung des zulässigen Betriebsdruckes des Wärmeerzeugers (Wärmeübertrager) entstehen kann.

Tabelle 7: Auswahl von Membran-Sicherheitsventilen gegen Drucküberschreitung infolge Wasserausdehnung beim indirekten Anschluss

i Die bestehende Tabelle 4 aus der DIN 4747-1 (Stand November 2003) wurde sinngemäß erweitert. Membran-Sicherheitsventile Kennzeichnung H größer 3 bar, wie in der Norm beschrieben, sind zurzeit noch nicht verfügbar.

7.1.6 Werkstoffe und Verbindungselemente

Maßgebend für die Auswahl sind Systemdruck und -temperatur.

Für die von Fernheizwasser durchströmten Anlagenteile ist AGFW FW 531 zu beachten.

Nicht behandelt werden die statischen Aspekte der Rohrverlegung. Hierfür sind die einschlägigen Vorgaben des AGFW-Regelwerks sinngemäß anzuwenden.

Eisenwerkstoffe

- Einzelheiten sind Kapitel 17, Tabelle 38 und 39 zu entnehmen.

Werkstoffe aus Kupfer und Kupferlegierungen

- Einzelheiten sind Kapitel 17, Tabelle 40 und 41 zu entnehmen.

Des Weiteren ist zu beachten:

- Die zur Verwendung kommenden Verbindungselemente und Dichtungen müssen für die Betriebsbedingungen bezüglich Druck, Temperatur und Wasserqualität (siehe AGFW FW 510) geeignet sein.
- Dichtmittel müssen den chemischen und physikalischen Parametern des Fernheizwassers genügen.
- VDI 2035-1 und -2 sind zu beachten.
- Es sind möglichst flachdichtende Verbindungen einzusetzen. Konische Verschraubungen sind nur bis 110 °C zugelassen.
- Für metallisch dichtende Schneidringverschraubungen muss die Eignung für Druck und Temperatur nachgewiesen werden.
- Andere Werkstoffe als die in den Tabellen genannten (z. B. Edelstahl), dürfen nur mit entsprechenden Nachweisen verwendet werden.
- Für von Fernheizwasser durchflossene Anlagenteile sind Pressfittings nicht zugelassen.

Kunststoffe und Kunststoffverbundwerkstoffe

- Der Einsatz von Kunststoffen in von Fernheizwasser durchflossenen Anlagenteilen ist nur nach Rücksprache mit der SEV zulässig.

7.1.7 Sonstiges

Die Inbetriebsetzung der Hauszentrale darf nur in Anwesenheit von der SEV erfolgen.

Nicht zugelassen sind:

- hydraulische Kurzschlüsse zwischen Vor- und Rücklauf,
- automatische Be- und Entlüftungen,
- Gummikompensatoren.

Für Luftheizregister, die mit Außenluft beaufschlagt werden, ist eine Frostschutzschaltung vorzusehen.

Zusätzlich ist eine Anfahrschaltung zu empfehlen, wenn längere Leitungswege zwischen Hauszentrale und Heizregister unvermeidbar sind.

7.1.8 Wärmeübertrager

Primärseitig müssen die Wärmeübertrager für den maximalen Druck von 6 bar und die maximale Temperatur von 90 °C des Nahwärmenetzes geeignet sein.

Sekundärseitig sind die maximalen Druck- und Temperaturverhältnisse der Hausanlage maßgebend.

Die thermische Auslegung der Wärmeübertrager hat so zu erfolgen, dass die maximale Wärmeleistung bei den vereinbarten Netztemperaturen von 85 °C im Vorlauf und 55 °C im Rücklauf erreicht wird. Im Auslegungsfall darf die Differenz zwischen der primärseitigen und der sekundärseitigen Rücklaufemperatur nicht mehr als 5 K betragen. Dieser Auslegungsfall ist bei RLH-Anlagen nicht zwangsläufig bei der tiefsten Außentemperatur gegeben (siehe Punkt 7.1.4).

Bei kombinierten Anlagen (RLH-Anlagen, Raumheizung, Trinkwassererwärmung) sind die Wärmeleistungen aller Verbraucher bei der Dimensionierung des Wärmeübertragers anteilmäßig zu berücksichtigen.

In Verbindung mit raumluftechnischen Anlagen ist die Trinkwassererwärmung nur im Parallelbetrieb möglich (keine Vorrangschaltung).

8 Hauszentrale Trinkwassererwärmung

Nachfolgende Erklärungen gelten für Hauszentralen, die Hausanlagen mit Trinkwarmwasser versorgen.

Die Hauszentrale besteht aus den Heizflächen und den Behältern sowie den zugehörigen Regel- und Steuereinrichtungen.

Folgende Systeme werden eingesetzt:

- Speicherladesystem,
- Speichersystem mit eingebauter Heizfläche,
- Durchflusswassererwärmer.

Die für die Ausführungsart der Trinkwassererwärmer maßgebliche Klassifizierung des Wärmeträgers wird durch DIN 1988 bestimmt und entspricht Kategorie 3 (wenig giftige Stoffe).

Der Trinkwassererwärmer muss mindestens den Anforderungen der Ausführungsart C (korrosionsbeständig, gesichert; Werkstoff Edelstahl oder Kupfer) entsprechen.

Die Trinkwassererwärmung kann sowohl im Vorrangbetrieb als auch im Parallelbetrieb zur Raumheizung erfolgen.

Bei Vorrangbetrieb wird die Heizlast für die Trinkwassererwärmung zu 100 % abgedeckt, die Leistung für die Raumheizung dafür ganz oder teilweise reduziert.

Ein Parallelbetrieb liegt vor, wenn sowohl die Heizlast der Raumheizung und ggf. der raumluftechnischen Anlagen als auch die Heizlast der Trinkwassererwärmung gleichzeitig abgedeckt werden.

In Verbindung mit raumluftechnischen Anlagen ist die Trinkwassererwärmung nur im Parallelbetrieb möglich (keine Vorrangschaltung).

i Die in DIN 4747-1 vorgegebene Temperaturabsicherung geht von einem Schutz der technischen Anlage aus (z. B. Beschichtung von Speichern nicht für Temperaturen von $> 75\text{ °C}$ geeignet); unter dieser Voraussetzung sind die Vorgaben der Tabellen zur Temperaturabsicherung von Trinkwassererwärmungsanlagen formuliert. Sollen weitergehende Forderungen – z. B. zum Schutz von Personen – gewünscht oder erforderlich sein (Kindergärten), so sind diese auf der Warmwasserseite vorzusehen.

Indirekter Anschluss

Beim indirekten Anschluss sind Fernheizwasser- und Heizmittel-Volumenstrom durch einen Wärmeübertrager hydraulisch voneinander entkoppelt.

Während der Heizmittel-Volumenstrom bei dieser Betriebsweise für alle Heizmittel-Temperaturen annähernd konstant bleibt, variiert der Fernheizwasser-Volumenstrom mit den Leistungs- und Temperaturänderungen.

Beim indirekten Anschluss sind bevorzugt Speicherladesysteme im Vorrangbetrieb einzusetzen. Durchflusssysteme und Speicher mit eingebauten Heizflächen sind nur nach Rücksprache mit der SEV zu verwenden.

Anordnungsbeispiele

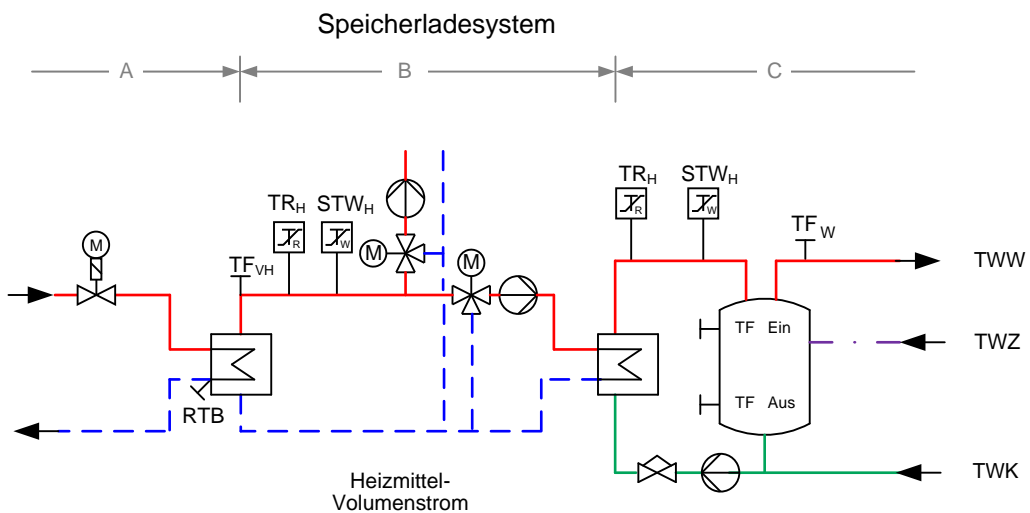
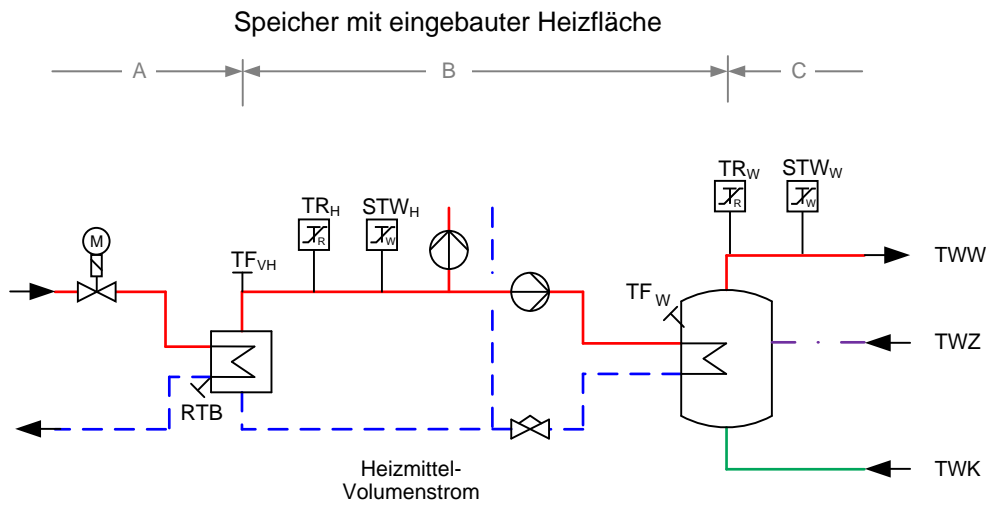
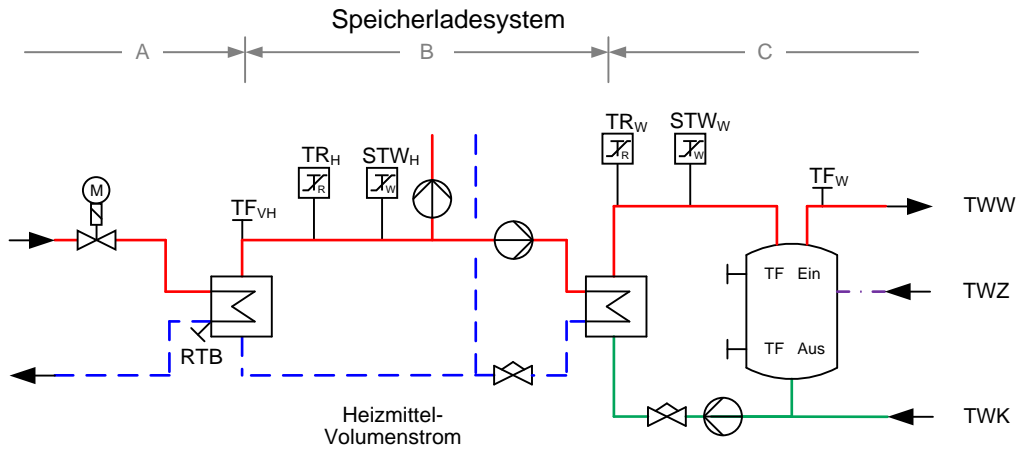



Abbildung 9: Hauszentrale-Trinkwassererwärmung; Prinzipschaltbild für den indirekten Anschluss

8.1.1 Temperaturregelung

Geregelt wird die Trinkwarmwassertemperatur und/oder die Vorlauftemperatur des Heizmittels auf einen konstanten Wert.

Bei Regelung der Heizmitteltemperatur wird die Trinkwarmwassertemperatur durch Einstellen des Heizmittel- und Ladevolumenstromes erreicht.

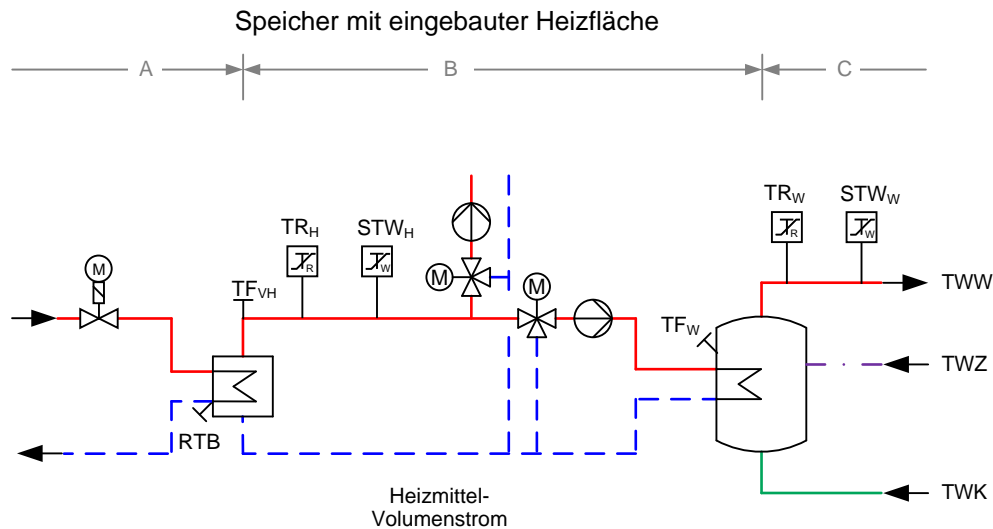
Für primärseitig angeordnete Stellgeräte sind Durchgangsventile zu verwenden. Die Anordnung der Stellgeräte ist von den örtlichen Netzverhältnissen abhängig. Verbindlich sind die in dieser TAB-HW enthaltenen Schaltschemata. Im Zweifelsfall ist Rücksprache mit der SEV zu nehmen.

Für sekundärseitig angeordnete Stellgeräte können Durchgangs- oder Dreiwegeventile verwendet werden.

Zur Dimensionierung der Stellgeräte (primär und sekundär) sind der jeweilige maximal erforderliche Volumenstrom und der jeweilige am Einbauort zur Verfügung stehende Differenzdruck maßgebend. Dabei soll der Druckverlust des geöffneten Stellgerätes mindestens 50 % des minimalen Netz-Differenzdruckes (Δp_{\min}) von 0,5 bar betragen.

Für das primärseitige Stellgerät ist der minimale Netz-Differenzdruck (Δp_{\min}) von 0,5 bar maßgebend. Schnell wirkende Stellgeräte sind nicht zulässig.

Die Stellantriebe (nach DIN 4747-1, gegebenenfalls mit Sicherheitsfunktion) müssen so bemessen sein, dass sie gegen den maximalen Netz-Differenzdruck (Δp_{\max}) von 1,0 bar schließen können.

8.1.2 Temperaturabsicherung

Netzvorlauftemperatur $\theta_{VN \max} \leq 100 \text{ }^\circ\text{C}$

höchste Netzvorlauftemperatur $\theta_{VN \max}$ A ^{*)}	höchste Heizmitteltemperatur $\theta_{VH \max}$ B ^{*)}	Zeile für Anordnungsbeispiele	höchstzul. Temperatur in der Hausanlage Trinkwarmwasser $\theta_{VHa \text{ zul}}$ C ^{*)}	Heizmittel				Trinkwarmwasser			
				Fühler für Temperaturregelung TF _{VH}	Sicherheitstechnische Ausrüstung		Stellgerät Sicherheitsfunktion nach DIN EN 14597 SF	Fühler für Temperaturregelung TF _W ⁵⁾	Sicherheitstechnische Ausrüstung		Stellgerät Sicherheitsfunktion nach DIN EN 14597 SF
					Temperaturregler TR _H ¹⁾	Sicherheitstemperturwächter STW _H ¹⁾			Temperaturregler TR _W ¹⁾	Sicherheitstemperturwächter STW _W ¹⁾	
				1 ^{*)}	2 ^{*)}	3 ^{*)}	4 ^{*)}	5 ^{*)}	6 ^{*)}	7 ^{*)}	8 ^{*)}
$\leq 100 \text{ }^\circ\text{C}$	$\leq 75 \text{ }^\circ\text{C}$	1	$\leq 75 \text{ }^\circ\text{C}$	Ja	---	Ja (max θ_{VH})	Ja	Ja	---	---	---
	$\leq 100 \text{ }^\circ\text{C}$	2	$\leq 75 \text{ }^\circ\text{C}$	Ja	---	---	---	Ja	Ja	Ja (max $\theta_{VHa \text{ zul}}$)	Ja
		3	$> 75 \text{ }^\circ\text{C}$	$> 75 \text{ }^\circ\text{C}$	Ja	---	---	---	Ja	---	---

*) Kennzeichnung in Anordnungsbeispielen

1) Definition nach DIN EN 14597

5) Die Regelung der Trinkwassertemperatur kann bereits durch die sicherheitstechnische Ausstattung gegeben sein.

Tabelle 8: Hauszentrale-Trinkwassererwärmung
Temperaturabsicherung beim indirekten Anschluss



Abbildung zur Tabelle 8: Erforderliche sicherheitstechnische Ausrüstung nach Zeile 2; grau dargestellte Komponenten nicht erforderlich



Abbildung zur Tabelle 8: Erforderliche sicherheitstechnische Ausrüstung nach Zeile 3; grau dargestellte Komponenten nicht erforderlich

Eine Temperaturabsicherung des Trinkwarmwassers ist nicht erforderlich, wenn die maximale Heizmitteltemperatur $\leq 75 \text{ °C}$ beträgt. Sie ist ebenfalls nicht erforderlich, wenn die maximale Heizmitteltemperatur $\leq 100 \text{ °C}$ und die maximal zulässige Temperatur in der Hausanlage Trinkwarmwasser $> 75 \text{ °C}$ beträgt.

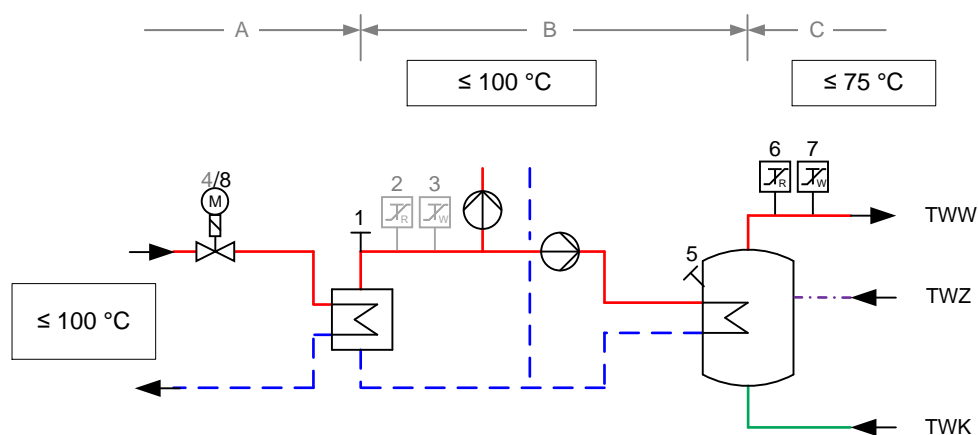
Bei einer Heizmitteltemperatur $> 75 \text{ °C}$ und einer maximal zulässigen Temperatur der Trinkwassererwärmungsanlage von $\leq 75 \text{ °C}$ ist ein typgeprüfter Temperaturregler (TR) und ein typgeprüfter Schutztemperaturwächter (STW), eingestellt auf die maximal zulässige Hausanlagentemperatur, erforderlich. Das Stellgerät muss eine Sicherheitsfunktion aufweisen, d. h. nach DIN EN 14597 geprüft sein.

8.1.3 Rücklauf Temperaturbegrenzung

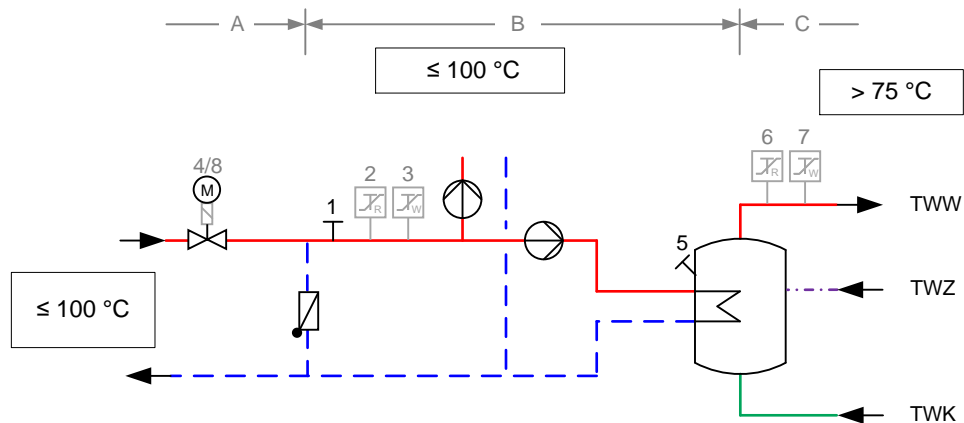
i Anmerkungen zur Hygiene

Die Vor- und Rücklauftemperaturen des Heizmittels, mit denen eine Trinkwassererwärmungsanlage – unabhängig von ihrer Beheizungsart – betrieben wird, sind nur in Grenzen frei wählbar. In erster Linie müssen sie den eigentlichen Zweck der Anlage, dem Erwärmen von Trinkwasser auf eine vom Verbraucher vorgegebene Temperatur, ermöglichen. Neben dieser grundsätzlichen Anforderung an die Funktionstüchtigkeit haben die Heizmitteltemperaturen ebenfalls Auswirkungen auf

- die Hygiene der Anlage (Legionellen, siehe auch Abschnitt 11 Hausanlage Trinkwassererwärmung),
- die Betriebssicherheit der Anlage (Verbrühungsgefahr),
- die Wirtschaftlichkeit der Anlage (umzuwälzender Volumenstrom) und
- die Langlebigkeit der Anlage (Ausfällen von Härtebildnern).

Die Heizmitteltemperaturen beeinflussen die genannten Punkte u. U. gegenteilig, so dass die gewählten Parameter häufig einen Kompromiss darstellen müssen.

Die Anforderungen an die hygienischen Verhältnisse werden in einem hohen Maß vom DVGW-Arbeitsblatt W 551 reglementiert. Nach dieser Technischen Regel muss bei einem bestimmungsgemäßen Betrieb das erwärmte Trinkwasser am Austritt des Erwärmers eine Temperatur von mindestens 60 °C aufweisen.

Im Aufheizbetrieb wird kaltes Trinkwasser durch das Heizmittel auf die gewünschte Temperatur erwärmt. Da bei diesem Vorgang das Heizmittel immer gegen kaltes Trinkwasser (mit beispielsweise 10 °C) abgekühlt wird, können gewünschte niedrige Rücklauftemperaturen sicher erreicht werden. Dazu ist lediglich eine korrekte Dimensionierung der wärmeübertragenden Flächen erforderlich.

Im Nachheizbetrieb beeinflusst die Forderung nach einer Trinkwarmwassertemperatur von mindestens 60 °C die erreichbare niedrige Rücklauftemperatur des Heizmittels aber negativ. Bei dieser Betriebsart wird bereits erwärmtes Trinkwasser, das durch Auskühlverluste des Speichers (und eventuell des Zirkulationssystems) auf eine Temperatur unterhalb der geforderten 60 °C abgekühlt ist, erneut aufgeheizt. Dabei stellt das abgekühlte Trinkwasser (mit beispielsweise 55 °C) die kalte Seite des Vorgangs der Wärmeübertragung dar und es ist folglich keine Rücklauftemperatur erreichbar, die unterhalb der Temperatur des wieder aufzuheizenden Trinkwassers liegt.

Sollen Trinkwassererwärmungsanlagen mit Einrichtungen zur Rücklauf Temperaturbegrenzung (so genannte Rücklauf Temperaturbegrenzer, RTB) versehen werden (z. B. um aus deren Ansprechen auf eine verkalkte Heizfläche zu schließen), so muss deren Sollwert mindestens 65 °C betragen.

Technische Einrichtungen zur Begrenzung der Rücklauf Temperatur dürfen bei ihrem Ansprechen nicht zu einem Stillstand der gesamten Hausanlage führen. Dies wird durch separate Begrenzungseinrichtungen für die vorhandenen Hausanlagenbereiche (z. B. statische Heizung und Trinkwassererwärmungsanlage) erreicht; zentral wirkende Begrenzungseinrichtungen sind zu vermeiden.

Die maximale Rücklauftemperatur darf 65 °C nicht übersteigen.

Bei Trinkwassererwärmungsanlagen, die mit einer maximalen Rücklauftemperatur des Fernheizwassers von 50 °C betrieben werden, sind die DVGW-Arbeitsblätter W 551 und W 553 in besonderer Weise zu beachten.

Das DVGW-Arbeitsblatt W 551 gibt die Temperatur am Austritt des Trinkwassererwärmers mit 60 °C an. Die Temperatur des Zirkulationswassers darf am Eintritt in den Trinkwassererwärmer 55 °C nicht unterschreiten.

Die Einhaltung der Rücklauftemperatur ist durch den Aufbau und die Betriebsweise der Trinkwassererwärmungsanlage sicherzustellen. Zusätzlich ist eine Rücklauftemperaturbegrenzung vorzusehen.

Für den ordnungsgemäßen Betrieb der Anlagen ist aufgrund unterschiedlicher maximaler Rücklauftemperaturen für Heizung und Trinkwassererwärmung eine Umschaltmöglichkeit des Begrenzungswertes vorzusehen.

Die Rücklauftemperaturbegrenzung kann sowohl auf das Stellgerät der Temperaturregelung wirken als auch durch ein separates Stellgerät erfolgen.

Der Fühler zur Erfassung der Rücklauftemperatur ist im oder möglichst dicht am Wärmeübertrager anzuordnen, um Temperaturänderungen schnell zu erfassen.

8.1.4 Volumenstrom

In der Hauszentrale werden sowohl der Fernheizwasser- als auch der Heizmittel- und Trinkwarmwasservolumenstrom je Regelkreis der Hausanlage dem Bedarf angepasst.

Der Fernheizwasser-Volumenstrom ist abhängig von der erforderlichen Leistung der Trinkwassererwärmer und dem nutzbaren Wärmeinhalt des Fernheizwassers bei der niedrigsten Netzvorlauftemperatur von 85 °C.

Die Volumenströme müssen einstellbar und möglichst ablesbar sein. Hierzu sind Durchflussanzeiger mit Einstelldrossel oder Regulierventile mit Differenzdruckmessstutzen geeignet.

Beim Speicherladesystem ist der Ladevolumenstrom auf die Auslegungsleistung des Wärmeübertragers bei der niedrigsten Heizmitteltemperatur (Netzvorlauftemperatur) unter Berücksichtigung der Ladezeit einzustellen und zu begrenzen.

Die Umwälzpumpe für das Heizmittel sowie die ggf. vorhandene Speicherladepumpe sind entsprechend den hydraulischen Belangen auszulegen.

8.1.5 Druckabsicherung

Durch die hydraulische Verbindung der Trinkwassererwärmungsanlage mit der Hausanlage-Raumheizung sind beide Anlagen für den gleichen Druck auszulegen und nach DIN 4747-1 abzusichern.

Die Trinkwarmwasserseite ist nach DIN 4753 bzw. DIN 1988 abzusichern.

8.1.6 Werkstoffe und Verbindungselemente

Maßgebend für die Auswahl sind Systemdruck und -temperatur.

Für die von Fernheizwasser durchströmten Anlagenteile ist AGFW FW 531 zu beachten.

Nicht behandelt werden die statischen Aspekte der Rohrverlegung. Hierfür sind die einschlägigen Vorgaben des AGFW-Regelwerks sinngemäß anzuwenden.

Eisenwerkstoffe

- Einzelheiten sind Kapitel 17, Tabelle 38 und 39 zu entnehmen.

Werkstoffe aus Kupfer und Kupferlegierungen

- Einzelheiten sind Kapitel 17, Tabelle 40 und 41 zu entnehmen.

Des Weiteren ist zu beachten:

- Die zur Verwendung kommenden Verbindungselemente und Dichtungen müssen für die Betriebsbedingungen bezüglich Druck, Temperatur und Wasserqualität (siehe AGFW FW 510) geeignet sein.
- Dichtmittel müssen den chemischen und physikalischen Parametern des Fernheizwassers genügen.
- VDI 2035-1 und -2 sind zu beachten.
- Es sind möglichst flachdichtende Verbindungen einzusetzen. Konische Verschraubungen sind nur bis 110 °C zugelassen.
- Für metallisch dichtende Schneidringverschraubungen muss die Eignung für Druck und Temperatur nachgewiesen werden.
- Andere Werkstoffe als die in den Tabellen genannten (z. B. Edelstahl), dürfen nur mit entsprechenden Nachweisen verwendet werden.
- Für von Fernheizwasser durchflossene Anlagenteile sind Pressfittings nicht zugelassen.

Kunststoffe und Kunststoffverbundwerkstoffe

- Der Einsatz von Kunststoffen in von Fernheizwasser durchflossenen Anlagenteilen ist nur nach Rücksprache mit der SEV zulässig.

8.1.7 Sonstiges

Die Auswahl der Werkstoffe für die Trinkwassererwärmungsanlage ist nach DIN 4753 und DIN 1988 sowie den einschlägigen DVGW-Vorschriften vorzunehmen. Es dürfen nur Materialien und Geräte verwendet werden, die entsprechend den anerkannten Regeln der Technik beschaffen sind. Das Zeichen einer anerkannten Prüfstelle (zum Beispiel DIN-DVGW, DVGW- oder GS-Zeichen) bekundet, dass diese Voraussetzungen erfüllt sind. Zur Vermeidung von Korrosionsschäden ist bei Mischinstallationen auf geeignete Werkstoffpaarungen zu achten.

Die Inbetriebsetzung der Hauszentrale darf nur in Anwesenheit von der SEV erfolgen.

Nicht zugelassen sind:

- hydraulische Kurzschlüsse zwischen Vor- und Rücklauf,
- automatische Be- und Entlüftungen,
- Gummikompensatoren.

8.1.8 Wärmeübertrager

Primärseitig müssen die Wärmeübertrager für den maximalen Druck von 6 bar und die maximale Temperatur von 90 °C des Nahwärmenetzes geeignet sein.

Sekundärseitig sind die maximalen Druck- und Temperaturverhältnisse der Trinkwassererwärmungsanlage maßgebend.

Die thermische Auslegung hat so zu erfolgen, dass bei der niedrigsten Vorlauftemperatur des Heizmittels von 85 °C sowie der höchst zulässigen Rücklauftemperatur von 65 °C die gewünschte Trinkwarmwassertemperatur und die erforderliche Leistung erreicht werden.

Bei kombinierten Anlagen (RLH-Anlagen, Raumheizung, Trinkwassererwärmung) ist die Wärmeleistung aller Verbraucher bei der Dimensionierung des Wärmeübertragers anteilmäßig zu berücksichtigen. Bei Wässern, die zu Kalkablagerungen neigen, sind Konstruktionen einzusetzen, die eine leichte Entkalkung ermöglichen.

9 Hausanlage Raumheizung

Die Hausanlage Raumheizung besteht aus dem Rohrleitungssystem nach der Hauszentrale, den Heizflächen sowie den zugehörigen Absperr-, Regel-, Sicherheits- und Steuereinrichtungen.

Indirekter Anschluss

Nachfolgende Erläuterungen gelten für Anlagen, bei denen das Heizmittel der Hausanlage durch einen oder mehrere Wärmeübertrager vom Nahwärmenetz getrennt ist.

Beim indirekten Anschluss unterliegen alle Anlagenteile den Betriebsbedingungen der Hausanlage. Sie müssen für die gewählten Druck- und Temperaturwerte geeignet sein.

9.1.1 Temperaturregelung

Alle Heizflächen sind nach Energieeinsparverordnung (EnEV) mit selbsttätig wirkenden Einrichtungen zur raumweisen Temperaturregelung auszurüsten, z.B. mit Thermostatventilen.

Es sind Thermostatventile nach Anforderungen AGFW FW 507 zu verwenden. Weitergehende Informationen können bei der SEV angefordert werden.

9.1.2 Hydraulischer Abgleich

Um eine einwandfreie Wärmeverteilung in der Hausanlage zu gewährleisten, ist ein hydraulischer Abgleich nach VOB Teil C / DIN 18380 vorzunehmen.

Es sind Stellgeräte mit Voreinstellmöglichkeit einzusetzen, z. B. Thermostatventile nach AGFW FW 507.

Die Voreinstellung sollte nach dem Spülen der Anlage erfolgen.

Stellgeräte ohne Voreinstellmöglichkeit (z. B. Anschluss von Altanlagen) sind gegen solche mit Voreinstellmöglichkeit auszutauschen. Alternativ können im Rücklauf des Heizkörpers für den jeweiligen Heizmittelvolumenstrom geeignete Verschraubungen mit reproduzierbarer Voreinstellmöglichkeit nachgerüstet werden.

Für die Dimensionierung und notwendigen Voreinstellungen der Stellgeräte sind der zugehörige Volumenstrom und Differenzdruck maßgebend.

Die Ventilautorität soll bei Thermostatventilen mindestens 30 %, bei allen anderen Regelventilen mindestens 50 % betragen.

Es ist sicherzustellen, dass der Differenzdruck am Stellgerät (z. B. Thermostatventil) den vom Hersteller für geräuscharmen Betrieb zugelassenen Wert nicht übersteigt.

Die Stellantriebe der Stellgeräte müssen gegen den anstehenden Differenzdruck schließen können.

Je nach anstehendem Differenzdruck kann abschnittsweise eine Differenzdruckbegrenzung (Strangregulierung) erforderlich werden. Eine strangweise Differenzdruckregelung ist zu bevorzugen.

9.1.3 Rohrleitungssysteme

Neuanlagen sind grundsätzlich im Zweileitersystem auszuführen.

Der Anschluss bestehender Einrohrsysteme ist in Abstimmung mit der SEV möglich.

Wärmedehnungskompensation und ggf. erforderliche Festpunktstrukturen sind unter Beachtung der Temperaturen in der Hausanlage auszulegen und so auszuführen, dass möglichst nur geringe Kräfte auf die Hausstation übertragen werden.

Für die Wärmedämmung von Rohrleitungen und Armaturen gelten die Dämmschichtdicken der Energieeinsparverordnung (EnEV).

Rohrleitungen, Armaturen und Pumpen sind so zu dimensionieren, dass die Anforderungen des Schallschutzes im Hochbau (DIN 4109) eingehalten werden.

Beim Einsatz von Kunststoffrohren in der Hausanlage müssen diese wegen möglicher Sauerstoffdiffusion über einen zusätzlichen Wärmeübertrager eingebunden sein.

9.1.4 Heizflächen

Die Wärmeleistung der Heizflächen ist nach DIN EN 442 in Abhängigkeit von den gewählten Heizmittel- und Raumtemperaturen zu bestimmen. Bei Neuanlagen muss die Rücklauftemperatur aus der maximal zulässigen Netz- Rücklauftemperatur von 55 °C abzüglich der Grädigkeit des Wärmeübertragers ermittelt und in die Berechnung eingesetzt werden.

Einlagige Konvektoren oder Heizflächen mit ähnlicher Betriebscharakteristik sollten nicht eingesetzt werden.

! *Einlagige Konvektoren sollten nicht angeschlossen werden. Infolge der großen Temperaturspreizung ergibt sich ein hohes Temperaturgefälle längs des Konvektors, sodass eine gleichmäßige Abschirmung kalter Flächen verhindert wird. Mehrlagige Konvektoren sind einsetzbar. Es ist jedoch zu beachten, dass Konvektoren in ihrer Leistungsabgabe bei sich ändernden Systemtemperaturen anders reagieren als andere Heizflächen.*

Der Anschluss von Flächenheizsystemen ist der SEV bekannt zu geben.

Beim Einsatz von Heizflächen aus Aluminiumlegierungen darf aus Korrosionsschutzgründen der pH-Wert des Heizmittels 8,5 nicht überschreiten. Daher dürfen diese Anlagen nicht mit Fernheizwasser betrieben werden.

9.1.5 Armaturen/Druckhaltung

Es sind möglichst Armaturen mit flachdichtenden Verschraubungen oder Flansche in DIN-Baulängen einzusetzen.

Für die vom Heizmittel durchströmten Anlagenteile sind nicht zugelassen:

- Überströmventile zwischen Vor- und Rücklauf,
- Umschalt-, Bypass oder Mischventile, die Vorlaufwasser unausgekühlt in den Rücklauf abströmen lassen.
- Kurzschluss- oder Überströmleitungen zwischen Vor- und Rücklauf
- hydraulische Weichen.

Hausanlagen sind mit Füll-, Entleerungs- und Entlüftungsarmaturen auszurüsten. Diese müssen durch Kappen oder Stopfen fest verschlossen sein.

In die Verteilungsstränge sollten im Vor- und Rücklauf Strangreguliertventile mit Entleerung eingebaut werden, im Rücklauf mit reproduzierbarer Voreinstellung. Eine strangweise Differenzdruckregelung ist zu bevorzugen.

Ausdehnungsgefäße müssen so mit dem Wärmeübertrager verbunden sein, dass ein unbeabsichtigtes Absperren ausgeschlossen ist.

9.1.6 Werkstoffe und Verbindungselemente

Für die Auswahl der Werkstoffe, Verbindungselemente und Bauteile sind die Druck- und Temperaturverhältnisse sowie die Wasserqualität der Hausanlage maßgebend.

10 Hausanlage Raumluftheizung

Die Hausanlage Raumluftheizung besteht aus dem Rohrleitungssystem nach der Hauszentrale, den Heizregistern, ggf. dem Luftkanalsystem, sowie den zugehörigen Absperr-, Regel-, Sicherheits- und Steuereinrichtungen.

Indirekter Anschluss

Nachfolgende Erläuterungen gelten für Anlagen, bei denen das Heizmittel der Hausanlage durch einen oder mehrere Wärmeübertrager vom Nahwärmenetz getrennt ist.

Beim indirekten Anschluss unterliegen alle Anlagenteile den Betriebsbedingungen der Hausanlage. Sie müssen für die gewählten Druck- und Temperaturwerte geeignet sein.

10.1.1 Temperaturregelung

Alle Heizregister sind nach Energieeinsparverordnung (EnEV) mit einer Temperaturregelung (bestehend aus Stellantrieb und Stellgerät) auszurüsten. Es ist eine Rücklauf Temperaturbegrenzung vorzusehen und auf eine Rücklauf Temperatur von 55 °C einzustellen. Diese darf auch im Frostschutzbetrieb nicht überschritten werden. Gegebenenfalls ist eine Anfahrschaltung vorzusehen.

10.1.2 Hydraulischer Abgleich

Um eine einwandfreie Wärmeverteilung in der Hausanlage zu gewährleisten, ist ein hydraulischer Abgleich nach VOB Teil C / DIN 18380 vorzunehmen.

Für die Dimensionierung und notwendige Voreinstellung der Stellgeräte sind der zugehörige Volumenstrom und Differenzdruck maßgebend.

Die Ventilautorität soll mindestens 50 % betragen.

Es ist sicherzustellen, dass der Differenzdruck am Stellgerät den vom Hersteller für geräuscharmen Betrieb zugelassenen Wert nicht übersteigt.

Die Stellantriebe der Stellgeräte müssen gegen den anstehenden Differenzdruck schließen können.

Je nach anstehendem Differenzdruck kann abschnittsweise eine Differenzdruckbegrenzung (Strangregulierung) erforderlich werden. Eine strangweise Differenzdruckregelung ist zu bevorzugen.

10.1.3 Rohrleitungssysteme

Wärmedehnungskompensation und ggf. erforderliche Festpunktstrukturen sind unter Beachtung der Temperaturen in der Hausanlage auszulegen und so auszuführen, dass möglichst nur geringe Kräfte auf die Hausstation übertragen werden.

Für die Wärmedämmung von Rohrleitungen und Armaturen gelten die Dämmschichtdicken der Energieeinsparverordnung.

Rohrleitungen, Armaturen und Pumpen sind so zu dimensionieren, dass die Anforderungen des Schallschutzes im Hochbau (DIN 4109) eingehalten werden.

Beim Einsatz von Kunststoffrohren in der Hausanlage müssen diese wegen möglicher Sauerstoffdiffusion über einen zusätzlichen Wärmeübertrager eingebunden sein.

10.1.4 Heizregister

Die Wärmeleistung der Heizregister ist in Abhängigkeit von den gewählten Heizmittel- und Raumtemperaturen zu bestimmen. Bei Neuanlagen darf höchstens die maximal zulässige Rücklaufftemperatur von 55 °C abzüglich der Grädigkeit des Wärmeübertragers in die Berechnung eingesetzt werden.

10.1.5 Armaturen/Druckhaltung

Es sind möglichst Armaturen mit flachdichtenden Verschraubungen oder Flansche in DIN-Baulängen einzusetzen.

Für die vom Heizmittel durchströmten Anlagenteile sind nicht zugelassen:

- Überströmventile zwischen Vor- und Rücklauf,
- Umschalt-, Bypass- oder Mischventile, die Vorlaufwasser unausgekühlt in den Rücklauf abströmen lassen,
- Kurzschluss oder Überströmleitungen zwischen Vor- und Rücklauf,
- hydraulische Weichen.

Hausanlagen sind mit Füll-, Entleerungs- und Entlüftungsarmaturen auszurüsten. Diese müssen durch Kappen oder Stopfen fest verschlossen sein.

In die Verteilungsstränge sollten im Vor- und Rücklauf Strangreguliertventile mit Entleerung eingebaut werden, im Rücklauf mit reproduzierbarer Voreinstellung. Eine strangweise Differenzdruckregelung ist zu bevorzugen.

Ausdehnungsgefäße müssen so mit dem Wärmeübertrager verbunden sein, dass ein unbeabsichtigtes Absperren ausgeschlossen ist.

10.1.6 Werkstoffe und Verbindungselemente

Für die Auswahl der Werkstoffe, Verbindungselemente und Bauteile sind die Druck- und Temperaturverhältnisse sowie die Wasserqualität der Hausanlage maßgebend.

11 Hausanlage Trinkwassererwärmung

Die Hausanlage besteht aus Trinkwasserleitungen (kalt, warm und ggf. Zirkulation) sowie Zapfarmaturen und Sicherheitseinrichtungen.

Für die Planung, Errichtung, Inbetriebsetzung und Wartung sind die DIN 1988 sowie die DVGW-Arbeitsblätter W 551 und W 553 maßgebend.

Zur Vorhaltung der Temperatur an der Zapfstelle kann alternativ zu einer Zirkulationsleitung eine selbstregelnde Begleitheizung eingesetzt werden.

11.1 Werkstoffe und Verbindungselemente

Durch geeignete Wahl der Werkstoffe ist es möglich, Korrosion durch Elementbildung zu unterdrücken, die VDI-Richtlinie 2035 ist zu beachten.

Es dürfen nur Materialien verwendet werden, die den anerkannten Regeln der Technik entsprechen. Das Zeichen einer anerkannten Prüfstelle (zum Beispiel DIN-DVGW, DVGW- oder GS Zeichen) bezeugt, dass diese Voraussetzungen erfüllt sind.

Installationen aus Kupferrohr können in weich- oder hartgelöteter Ausführung (DIN EN 1254, DIN EN 29453 und DVGW GW2) erfolgen.

Auf den Einsatz von verzinkten Rohrleitungen sollte vollständig verzichtet werden.

i *Feuerverzinkter Stahl (auch „verzinkter Stahl“) ist nicht bei allen Trinkwässern einsetzbar, sondern nur nach den Einsatzbereichen der technischen Regel DIN 50930-6. Im Warmwasserbereich sollte auf diesen Werkstoff ganz verzichtet werden, denn er ist dort nicht ausreichend beständig. Aus älteren Leitungen kann nach längerer Stillstandszeit „braunes“ rosthaltiges Wasser austreten. Solcherart gefärbtes Wasser ist wegen Trübung und hohem Eisengehalt zwar nicht von einer Qualität, wie sie die Trinkwasserverordnung fordert; eine Gesundheitsgefährdung geht von ihm jedoch nicht aus.*

Die Zinkschicht feuerverzinkter Rohrleitungen ist herstellungsbedingt mit Blei verunreinigt. Dadurch kann es zur Verunreinigung des Trinkwassers mit Blei kommen, auch wenn die Trinkwasser-Installation selbst keine Bleirohre enthält. Die Zinkschicht neuer verzinkter Stahlrohre sollte aber nicht mehr als die technisch unvermeidbaren 0,25 % Blei enthalten. Dieser Gehalt ist für die gesundheitliche Qualität von Trinkwasser, das mit einer solchen Zinkschicht in Kontakt steht, unbedenklich.

Quelle: Broschüre des Umweltbundesamtes, Ratgeber „Trink Was - Trinkwasser aus dem Hahn, Gesundheitliche Aspekte der Trinkwasser-Installation, Informationen und Tipps für Miethaus und Wohnungsbesitzer“, 2007

Beim Einsatz von Kunststoffrohren und Pressfittingsystemen müssen die vorliegenden Parameter des Trinkwarmwassers beachtet werden.

11.2 Speicher

Um eine optimale Temperaturschichtung zu erreichen, sind Speicher in stehender Bauart zu bevorzugen.

Die Entnahme- und Zuführungsstutzen sind an den höchsten und tiefsten Punkten der Speicher zu installieren und mit Radialumlenkungen zu versehen.

Bei Speicher-Lade-Systemen mit mehreren Speichern sind diese in Reihe zu schalten.

11.3 Vermeidung von Legionellen

Legionellen sind Bakterien, die natürlicher Bestandteil des Trinkwassers sind und sich bei Wassertemperaturen zwischen 30 °C und 45 °C verstärkt vermehren. Werden diese Bakterien mit Wasserdampf eingeatmet und gelangen so in die Lunge, können sie bei immungeschwächten Personen zu starker Gesundheitsgefährdung führen.

Die Vermehrung wird begünstigt durch ruhende Wässer sowie Ablagerungen. Zur Vermeidung der Legionellenvermehrung sind die DVGW-Arbeitsblätter W 551, W 553 und AGFW FW 526 zu beachten.

Folgende Hinweise sollten beachtet werden:

- Speicher mit Toträumen oder gering durchströmten Bereichen sind nicht einzusetzen.
- Speicher sind jährlich zu reinigen.
- Die Funktion der Zirkulation bzw. der elektrischen Begleitheizung ist ständig zu überwachen, um unzulässige Abkühlung auch in wenig genutzten Leitungen zu verhindern.
- Wenig genutzte Duschen sollten vor Benutzung mit maximal möglicher Zapftemperatur durchgespült werden.

11.4 Zirkulation

Die Einhaltung einer konstanten Trinkwarmwassertemperatur an den Zapfstellen kann durch ein Zirkulationssystem mit Umwälzpumpe oder eine elektrische Begleitheizung der Trinkwarmwasserleitung realisiert werden. Für die Auslegung des Zirkulationssystems sind die DIN 1988 und das DVGW-Arbeitsblatt W 553 maßgebend.

Die Einstellung des Zirkulationsvolumenstroms ist mittels Strangregulierventilen oder selbsttätig regelnden Zirkulationsregulierventilen durchzuführen. Die Einstellung ist zu dokumentieren. Eine Strangabsperrung ist separat vorzunehmen und darf die Einregulierung nicht verändern.

12 Solarthermische Anlagen

Ergänzend zur Fernwärmeversorgung können solarthermische Anlagen (siehe auch AGFW FW 522-1) einen Deckungsbeitrag zur Trinkwassererwärmung und/oder zur Raumheizung leisten. Reicht die von der solarthermischen Anlage zur Verfügung gestellte Wärmeleistung nicht aus, erfolgt die Nachheizung bis hin zur vollständigen Bedarfsdeckung durch Fernwärme.

Zur optimalen Nutzung der Gesamtanlage (Fernwärme und Solarthermie) sind Planung und Betrieb der beiden Wärmeerzeugungseinheiten aufeinander abzustimmen, das gilt auch für die sicherheitstechnische Ausrüstung.

Abschnitt 12 befasst sich mit den Besonderheiten der solarthermischen Anlage in Verbindung mit der Nah- bzw. Fernwärmeversorgung, alle weiteren Vorgaben dieser TAB-HW sind ebenfalls zu beachten.

12.1 Anschluss an die Hausstation

Die Herstellung des Anschlusses einer Solaranlage an die Nah- bzw. Fernwärme und die spätere Inbetriebsetzung der Anlage, sind vom Kunden unter Verwendung der dafür vorgesehenen Vordrucke zu beantragen. Über eine gemeinsame Inbetriebsetzung der Anlage entscheidet SEV im Einzelfall.

Die Solaranlage ist Teil der Hauszentrale. Bindeglied zwischen Fernwärme- und Solaranlage ist ein Wärmespeicher (Trinkwarmwasserspeicher und/oder Pufferspeicher).

Der Wärmespeicher muss so konstruiert sein, dass einströmendes Wasser die Temperaturschichtung im Speicher nicht zerstört.

12.2 Vom Kunden einzureichende Unterlagen

Zusätzlich zu Abschnitt 2.3 sind folgende Unterlagen einzureichen:

- Anmeldung des Anschlusses der Solaranlage an die Hauszentrale,
- Datenblatt über die Auslegung der Solaranlage,
- Verwendungszweck(e) und anteilige solare Deckungsrate und
- Schaltbild der Solaranlage

12.3 Sicherheitstechnische Anforderungen

Fernwärmespezifische Anlagenteile sind nach DIN 4747-1 und dieser TAB-HW auszuführen. Solar-spezifische Anlagenteile sind nach den Normen DIN EN 12975 bis DIN EN 12977 auszuführen.

12.4 Unterstützung der Trinkwassererwärmung

Nachfolgende Erklärungen gelten für Hauszentralen, die solare Wärme zur Unterstützung der Trinkwassererwärmung einsetzen. Die Trinkwassererwärmungsanlage ist das zentrale Bindeglied zwischen dem solaren Wärmeezeuger und der Hauszentrale. Die Regelung der Solaranlage kann über den Fernwärme- oder einen separaten Regler erfolgen. Im Zweifelsfall ist Rücksprache mit der SEV zu nehmen. Für den Anschluss an die Fernwärmehauszentrale gilt Abschnitt 6.

Der Anschluss der Solaranlage unterliegt den allgemein anerkannten Regeln der Technik.

In den folgenden Abschnitten werden Anlagenbeispiele für praxisbewährte Einbindungen in Fernwärmeanlagen dargestellt.

! *Forderungen aus dem DVGW-Arbeitsblatt W 551 (Temperatur am Trinkwarmwasseraustritt > 60 °C und Aufheizen des bivalenten Speichers auf ≥ 60 °C einmal am Tag) beeinflussen die Solarausnutzung unter Umständen negativ, da die höchste Solarausbeute erreicht wird, wenn der Wärmeaustausch gegen kaltes Trinkwasser stattfindet. Dies ist bei einem durchwärmten Speicherinhalt nicht gegeben.*

12.4.1 Solaranlage mit bivalent versorgtem Speicher-Trinkwassererwärmer

Ein bivalenter Speicher kann aus zwei Quellen beladen werden. Dazu hat er zwei innen liegende, hydraulisch nicht miteinander verbundene Wärmeübertrager, die übereinander angeordnet sind. Die Solaranlage wird an den unteren Wärmeübertrager angeschlossen, der Fernwärmeanschluss erfolgt am darüber liegenden Wärmeübertrager.

! *Diese Art des Solarspeichers ist derzeit die Standardvariante bei Kleinanlagen. Dennoch ist sie die ungünstigste Variante für den Anschluss an Fernwärme, da die Temperaturschichtung am schlechtesten ist und somit höhere Rücklauftemperaturen zu erwarten sind. Solarspeicher mit außen liegendem Wärmeübertrager sind besser geeignet (siehe Abschnitt 12.4.2).*

Bei bivalenten Speichern mit innen liegenden Wärmeübertragern stellt der Bereich der unteren Heizfläche eine Vorwärmstufe dar. Damit muss nach DVGW-Arbeitsblatt W 551 der gesamte Inhalt des Speichers einmal täglich auf ≥ 60 °C aufgeheizt werden.



Abbildung 10: Speichersystem mit innen liegenden Heizflächen für Solar und Fernwärme

Geregelt wird die Trinkwarmwassertemperatur. Bei solarem Energieangebot wird diese Aufgabe vom Solarkreisregler übernommen. Reicht der solare Deckungsbeitrag nicht aus, wird mit Fernwärme nachgeheizt, bis die Sollwerttemperatur erreicht ist.

12.4.2 Solaranlage mit Speicher-Trinkwassererwärmer und außen liegendem Wärmeübertrager für die Nachheizung

Ein Speicher-Trinkwassererwärmer hat einen innen liegenden Wärmeübertrager für den Solarteil. Die Nachheizung mit Fernwärme erfolgt über einen externen Wärmeübertrager.

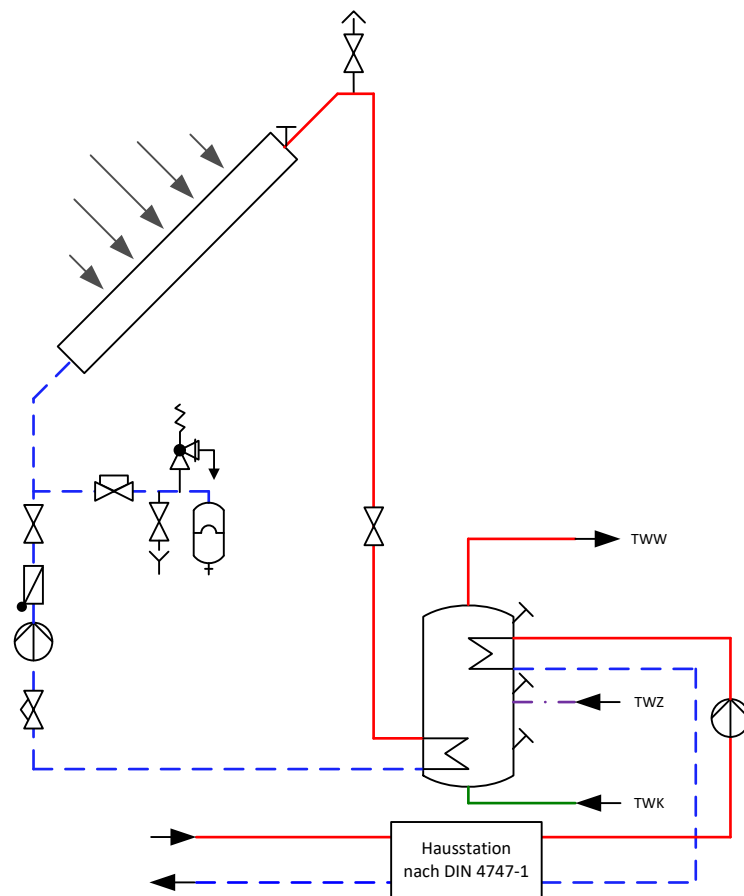
Bei solarbeheiztem Speicher mit innen liegendem Wärmeübertrager stellt der Bereich der integrierten Heizfläche eine Vorwärmstufe dar. Damit muss nach DVGW-Arbeitsblatt W 551 der gesamte Inhalt des Speichers einmal täglich auf $\geq 60\text{ °C}$ aufgeheizt werden.



Abbildung 11: Trinkwassererwärmer mit außen liegendem Wärmeübertrager für die Nachheizung

Geregelt wird die Trinkwarmwassertemperatur. Bei solarem Energieangebot wird diese Aufgabe vom Solarkreisregler übernommen. Reicht der solare Deckungsbeitrag nicht aus, wird im Fernheizbetrieb, bis zum Erreichen der Sollwerttemperatur, nachgeheizt.

12.4.3 Solaranlage mit Pufferspeicher und Trinkwassererwärmer mit außen liegendem Wärmeübertrager für die Nachheizung

Der Pufferspeicher der Solaranlage und der Trinkwarmwasserspeicher sind hydraulisch nicht miteinander verbunden. Der Pufferspeicher versorgt den Trinkwarmwasserspeicher über einen integrierten Wärmeübertrager mit solarer Wärme. Die Nachheizung mittels Fernwärme erfolgt über einen externen Wärmeübertrager.

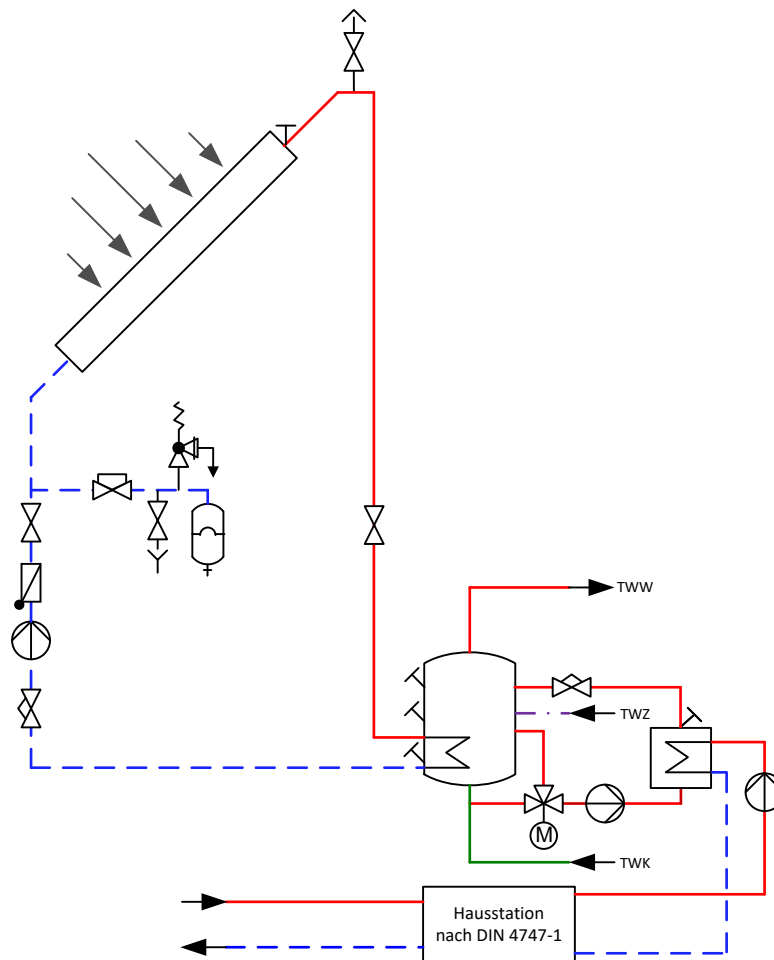
Bei solarbeheiztem Trinkwarmwasserspeicher mit innen liegendem Wärmeübertrager stellt der Bereich der internen Heizfläche eine Vorwärmstufe dar. Damit muss nach DVGW-Arbeitsblatt W 551 der gesamte Inhalt des Speichers einmal täglich auf ≥ 60 °C aufgeheizt werden.



Abbildung 12: Solaranlage mit Pufferspeicher und Trinkwassererwärmer mit außen liegendem Wärmeübertrager für die Nachheizung

Geregelt wird die Trinkwarmwassertemperatur. Bei solarem Energieangebot wird diese Aufgabe vom Solarkreisregler übernommen. Reicht der solare Deckungsbeitrag nicht aus, wird im Fernheizbetrieb, bis zum Erreichen der Sollwerttemperatur, nachgeheizt.

12.5 Unterstützung von Trinkwassererwärmung und Raumheizung

Nachfolgende Erklärungen gelten für Hauszentralen, die solare Wärme zur Unterstützung der Trinkwassererwärmung und Raumheizung einsetzen. Das zentrale Bindeglied zwischen dem solaren Wärmeerzeuger und der Hausstation ist ein Pufferspeicher, der vom Heizmittel der Hausanlage durchströmt wird. Die Regelung der Solaranlage kann über den Fernwärme- oder einen separaten Regler erfolgen. Im Zweifelsfall ist Rücksprache mit der SEV zu nehmen. Für den Anschluss an die Fernwärmehauszentrale gilt Abschnitt 6.

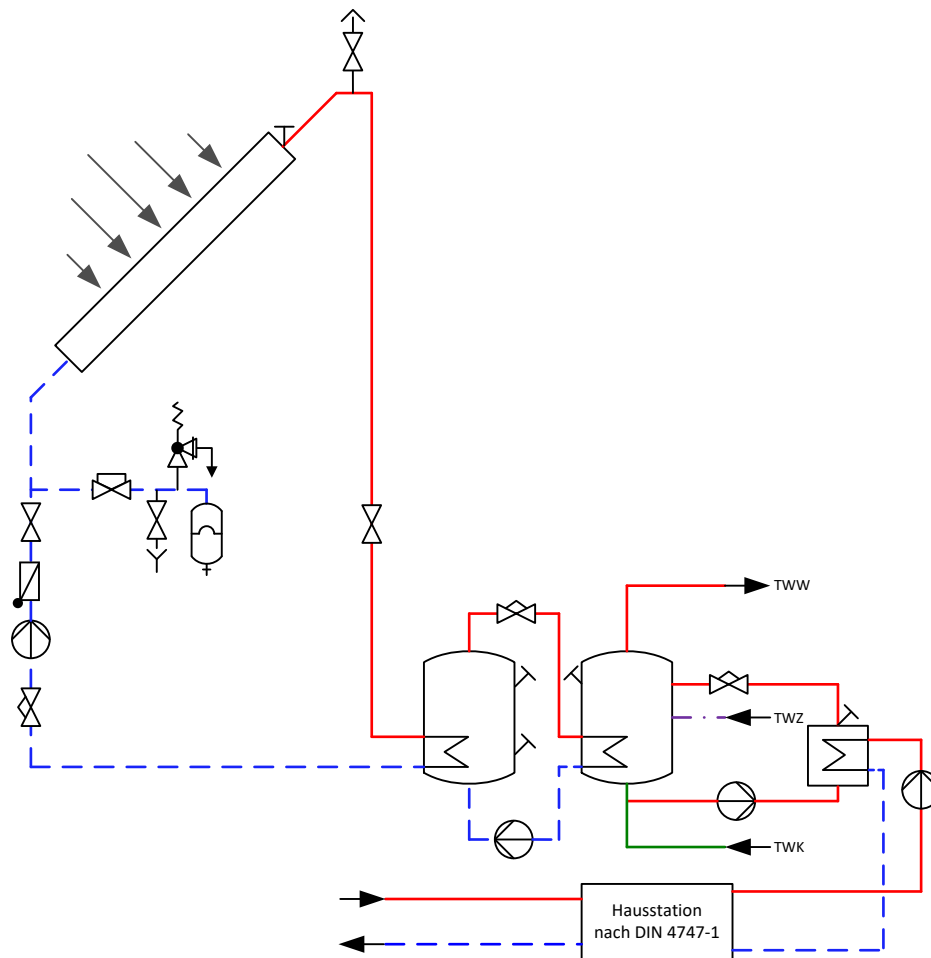
Der Anschluss der Solaranlage unterliegt den allgemein anerkannten Regeln der Technik.

Der Pufferspeicher wird über außen liegende Wärmeübertrager durch die Solaranlage und/oder Fernwärme beladen.

Geregelt wird die Heizmitteltemperatur im Pufferspeicher. Bei solarem Energieangebot wird diese Aufgabe vom Solarkreisregler übernommen. Reicht der solare Deckungsbeitrag nicht aus, wird mit Fernwärme nachgeheizt, bis die Sollwerttemperatur erreicht ist.



Abbildung 13: Solar unterstütztes Heizsystem, Pufferspeicher mit außen liegenden Wärmeübertragern für die Solaranlage und die Nachheizung mit Fernwärme

12.6 Rücklauftemperaturbegrenzung

Die maximale Rücklauftemperatur darf 65 °C nicht übersteigen.

Das DVGW-Arbeitsblatt W 551 gibt die Trinkwarmwassertemperatur am Austritt des Wassererwärmers von mindestens 60 °C vor. Die Temperatur des Zirkulationswassers darf um nicht mehr als 5 K unterhalb der Speicheraustrittstemperatur liegen.

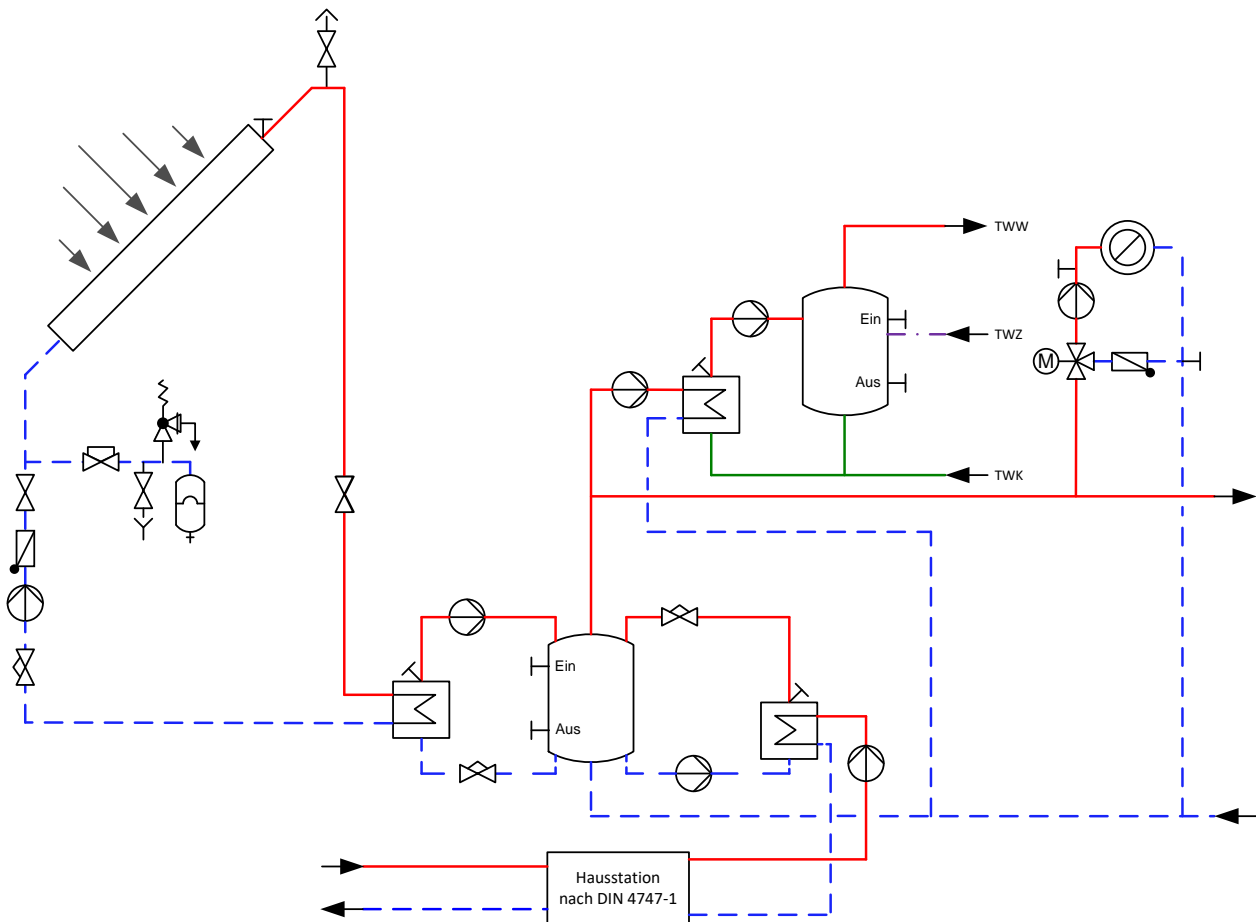
Die Einhaltung der maximalen Rücklauftemperatur ist durch den Aufbau und die Betriebsweise der Trinkwassererwärmungsanlage sicherzustellen.

Die angegebene maximale bzw. vertraglich vereinbarte Rücklauftemperatur von 65 °C für den Betrieb der Trinkwassererwärmungsanlage darf nicht überschritten werden.

Eine Rücklauftemperaturbegrenzung ist vorzusehen.

Für Raumheizung und Trinkwassererwärmung sind separate Begrenzungseinrichtungen erforderlich, um unterschiedlicher Sollwerte realisieren zu können.

Die Rücklauftemperaturbegrenzung kann sowohl auf das Stellgerät der Temperaturregelung wirken als auch durch ein separates Stellgerät erfolgen.

Der Fühler zur Erfassung der Rücklauftemperatur ist im oder möglichst dicht am Wärmeübertrager anzuordnen, um Temperaturänderungen schnell zu erfassen.

i Anmerkungen zur Hygiene

Die Vor- und Rücklauftemperaturen des Heizmittels, mit denen eine Trinkwassererwärmungsanlage – unabhängig von ihrer Beheizungsart – betrieben wird, sind nur in Grenzen frei wählbar. In erster Linie müssen sie den eigentlichen Zweck der Anlage, dem Erwärmen von Trinkwasser auf eine vom Verbraucher vorgegebene Temperatur, ermöglichen. Neben dieser grundsätzlichen Anforderung an die Funktionstüchtigkeit haben die Heizmitteltemperaturen ebenfalls Auswirkungen auf

- die Hygiene der Anlage (Legionellen, siehe auch Abschnitt 11 Hausanlage Trinkwassererwärmung),
- die Betriebssicherheit der Anlage (Verbrühungsgefahr),
- die Wirtschaftlichkeit der Anlage (umzuwälzender Volumenstrom) und
- die Langlebigkeit der Anlage (Ausfällen von Härtebildnern).

Die Heizmitteltemperaturen beeinflussen die genannten Punkte u. U. gegenteilig, so dass die gewählten Parameter häufig einen Kompromiss darstellen müssen. Die Anforderungen an die hygienischen Verhältnisse werden in einem hohen Maß vom DVGW-Arbeitsblatt W 551 reglementiert. Nach dieser Technischen Regel muss bei einem bestimmungsgemäßen Betrieb das erwärmte Trinkwasser am Austritt des Erwärmers eine Temperatur von mindestens 60 °C aufweisen.

Im Aufheizbetrieb wird kaltes Trinkwasser durch das Heizmittel auf die gewünschte Temperatur erwärmt. Da bei diesem Vorgang das Heizmittel immer gegen kaltes Trinkwasser (mit beispielsweise 10 °C) abgekühlt wird, können gewünschte niedrige Rücklauftemperaturen und eine gute solare Deckungsrate sicher erreicht werden. Dazu ist lediglich eine korrekte Dimensionierung der wärmeübertragenden Flächen erforderlich. Im Nachheizbetrieb beeinflusst die Forderung nach einer Trinkwarmwassertemperatur von mindestens 60 °C die erreichbare niedrige Rücklauftemperatur des Heizmittels aber negativ. Bei dieser Betriebsart wird bereits erwärmtes Trinkwasser, das durch Auskühlverluste des Speichers (und eventuell des Zirkulationssystems) auf eine Temperatur unterhalb der geforderten 60 °C abgekühlt ist, erneut aufgeheizt. Dabei stellt das abgekühlte Trinkwasser (mit beispielsweise 55 °C) die kalte Seite des Vorgangs der Wärmeübertragung dar und es ist folglich keine Rücklauftemperatur erreichbar, die unterhalb der Temperatur des wieder aufzuheizenden Trinkwassers liegt.

Sollen Trinkwassererwärmungsanlagen mit Einrichtungen zur Rücklauftemperaturbegrenzung (so genannte Rücklauftemperaturbegrenzer, RTB) versehen werden (z. B. um aus deren Ansprechen auf eine verkalkte Heizfläche zu schließen), so muss deren Sollwert mindestens 65 °C betragen.

Technische Einrichtungen zur Begrenzung der Rücklauftemperatur dürfen bei ihrem Ansprechen nicht zu einem Stillstand der gesamten Hausanlage führen. Dies wird durch separate Begrenzungseinrichtungen für die vorhandenen Hausanlagenbereiche (z. B. statische Heizung und Trinkwassererwärmungsanlage) erreicht; zentral wirkende Begrenzungseinrichtungen sind zu vermeiden.

13 Wohnungsstationen

Wohnungsstationen sind dezentrale hydraulische Schnittstellen, die von einer zentralen Fernwärme-Hausstation gespeist und in jeder Wohnung installiert werden. Sie ermöglichen eine individuelle Temperaturregelung für Raumwärme und Trinkwarmwasser. Für die Einzelabrechnung von Wärme und Trinkwasser sind Messstellen vorzusehen.

13.1 Allgemeines

Die Temperatur- und Druckabsicherung der Wohnungsstation ist in der zentralen Nah- bzw. Fernwärme-Hausstation vorzunehmen. Zur Auslegung der Sicherheitstechnik sind die Inhalte Abschnitt 6 und die DIN 4747-1 maßgebend.

13.2 Anschlussarten

In Abhängigkeit der vorgeschalteten Fernwärme-Hausstation sind folgende Anschlussarten möglich:

- Raumheizung direkter Anschluss ohne Beimischregelung
- Raumheizung direkter Anschluss mit Beimischregelung
- Raumheizung indirekter Anschluss
- Trinkwassererwärmung direkter Anschluss ohne Beimischregelung
- Trinkwassererwärmung direkter Anschluss mit Beimischregelung
- Trinkwassererwärmung indirekter Anschluss

Die Ausführung der Wohnungsstationen dieser Anschlussarten kann den Abschnitten 6 und 11 entnommen werden.

Mindestanforderungen und Planungsgrundlagen der Wohnungsstationen sind in AGFW FW 520 Teil 1 und 2 beschrieben.

13.3 Warmhaltefunktion

Bei Wohnungsstationen mit Trinkwassererwärmung im Durchflusssystem ist es zwingend erforderlich, dass ganzjährig Heizmittel mit entsprechender Vorlauftemperatur am Wärmeübertrager zur Verfügung steht (Warmhaltefunktion). Um den hiermit verbundenen Wärmeverbrauch und den Anstieg der Rücklauftemperatur zu begrenzen, muss die Leitung für die Warmhaltefunktion in möglichst geringer Nennweite dimensioniert werden und der Durchfluss temperaturgeregelt sein.

13.4 Sonstiges

Die Inbetriebsetzung der zentralen Fernwärme-Hausstation darf nur in Anwesenheit von der SEV erfolgen.

14 Abkürzungen, Formelzeichen und verwendete Begriffe

Allgemeine Begriffe	Kurzbezeichnung/Index
Außentemperaturfühler	TF _A
Energieeinsparverordnung	EnEV
Fernwärmeversorgungsunternehmen	FVU
Fühler Temperaturregelung Vorlauf Heizmittel	TF _{VH}
Fühler Temperaturregelung Lüftung	TF _L
Hausanlage	Ha
Heizmittel	H
Heizwasser	HW
Kaltwasser	TWK
Kunststoffmantelrohr	KMR
k _{vs} -Wert (auch Durchflusskoeffizient)	k _{vs}
Massenstrom	m
Membran-Sicherheitsventil	MSV
Nennweite	DN
Raumluftheizung	RLH
Rücklauftemperaturbegrenzung	RTB
Rücklauftemperaturbegrenzer	RTB
Schutztemperaturwächter	STW
Spezifische Wärmekapazität bei konstantem Druck	c _p
Sicherheitsabsperrentil	SAV
Sicherheitsfunktion	SF
Sicherheitsüberströmventil	SÜV
Technische Anschlussbedingungen	TAB
Temperaturregler	TR
Trinkwarmwasser	W
Trinkwarmwasser	TWW
Trinkwarmwasser-Zirkulation	TWZ
Trinkwasser kalt	TWK
Trinkwassererwärmer	TWE
Trinkwassererwärmung	TWE
Unternehmenskurzbezeichnung	UKB
Wärmeleistung	Q

Allgemeine Begriffe	Kurzbezeichnung/Index
Druck	
Differenzdruck	Δp
Druck, höchst zulässig	p_{zul}
Nenndruck	P_N
Netzdruck	p_N
Netzdruck, höchster	p_{max} (DIN 4747: $p_{N\ max}$!)
Netzdifferenzdruck, niedrigster	Δp_{min}
Netzdifferenzdruck, höchster	Δp_{max}

Temperatur	
Außentemperatur	θ_A
Hausanlagentemperatur, höchst zulässige	$\theta_{VHa\ zul}$
Heizmittelvorlauftemperatur	θ_{VH}
Netzvorlauftemperatur	θ_{VN}
Netzvorlauftemperatur, höchste	$\theta_{VN\ max}$
Netzvorlauftemperatur, niedrigste	$\theta_{VN\ min}$
Temperaturspreizung, Temperaturdifferenz	$\Delta \theta$
Vorlauftemperatur	θ_V
Vorlauftemperatur, höchste	$\theta_{V\ max}$
Vorlauftemperatur, höchst zulässig	$\theta_{V\ zul}$
Vorlauftemperatur, höchst zulässige in der Hausanlage	$\theta_{VHa\ zul}$

15 Gesetzliche Vorgaben und Technische Regeln

Die folgenden zitierten Dokumente sind für die Anwendung dieses Arbeitsblattes erforderlich. Bei datierten Verweisungen gilt nur die in Bezug genommene Ausgabe. Bei undatierten Verweisungen gilt die letzte Ausgabe des in Bezug genommenen Dokuments (einschließlich aller Änderungen).

15.1 Verordnungen

AVBFernwärmeV

Energieeinsparverordnung: EnEV 2014, Zweite Verordnung zur Änderung der Energieeinsparverordnung, vom 18.11.2013

VOB Teil C / DIN 18380

15.2 Normen

15.2.1 DIN-Normen

DIN 1988-100

Technische Regeln für Trinkwasser-Installationen - Teil 100: Schutz des Trinkwassers, Erhaltung der Trinkwassergüte; Technische Regel des DVGW

DIN 1988-200

Technische Regeln für Trinkwasser-Installationen - Teil 200: Installation Typ A (geschlossenes System) – Planung, Bauteile, Apparate, Werkstoffe; Technische Regel des DVGW

DIN 1988-300

Technische Regeln für Trinkwasser-Installationen - Teil 300: Ermittlung der Rohrdurchmesser; Technische Regel des DVGW

DIN 1988-500

Technische Regeln für Trinkwasser-Installationen - Teil 500: Druckerhöhungsanlagen mit drehzahlgeregelten Pumpen; Technische Regel des DVGW

DIN 1988-600

Technische Regeln für Trinkwasser-Installationen - Teil 600: Trinkwasser-Installationen in Verbindung mit Feuerlösch- und Brandschutzanlagen; Technische Regel des DVGW

DIN 4109

Schallschutzes im Hochbau; Anforderungen und Nachweise

DIN 4747-1

Fernwärmeanlagen - Teil 1: Sicherheitstechnische Ausrüstung von Unterstationen, Hausstationen und Hausanlagen zum Anschluss an Heizwasser-Fernwärmenetze

DIN 4708

Zentrale Wassererwärmungsanlagen

DIN 4753

Trinkwassererwärmer, Trinkwassererwärmungsanlagen und Speicher-Trinkwassererwärme

DIN 18012

Haus-Anschlusseinrichtungen - Allgemeine Planungsgrundlagen

DIN V 18599

Produktabbildung - Energetische Bewertung von Gebäuden - Berechnung des Nutz-, End- und Primärenergiebedarfs für Heizung, Kühlung, Lüftung, Trinkwarmwasser und Beleuchtung - Beiblatt 1: Bedarfs-/Verbrauchsabgleich

DIN 50930-6

Korrosion der Metalle - Korrosion metallener Werkstoffe im Innern von Rohrleitungen, Behältern und Apparaten bei Korrosionsbelastung durch Wässer - Teil 6: Bewertungsverfahren und Anforderungen hinsichtlich der hygienischen Eignung in Kontakt mit Trinkwasser

DIN 57100

Errichten von Starkstromanlagen mit Nennspannungen bis 1000 V; Entwicklungsgang der Errichtungsbestimmungen

DIN CEN/TS 13388

Kupfer und Kupferlegierungen - Übersicht über Zusammensetzungen und Produkte

15.2.2 EN-Normen

DIN EN 442

Radiatoren und Konvektoren - Teil 1: Technische Spezifikationen und Anforderungen

DIN EN 448

Fernwärmerohre - Werkmäßig gedämmte Verbundmantelrohrsysteme für direkt erdverlegte Fernwärmenetze - Verbundformstücke, bestehend aus Stahl-Mediumrohr, Polyurethan-Wärmedämmung und Außenmantel aus Polyethylen

DIN EN 806

Technische Regeln für Trinkwasser-Installationen

DIN EN 1045

Hartlöten - Flussmittel zum Hartlöten - Einteilung und technische Lieferbedingungen

DIN EN 1092-1

Flansche und ihre Verbindungen - Runde Flansche für Rohre, Armaturen, Formstücke und Zubehörteile, nach PN bezeichnet - Teil 1: Stahlflansche

DIN EN 1092-3

Flansche und ihre Verbindungen - Runde Flansche für Rohre, Armaturen, Formstücke und Zubehörteile, nach PN bezeichnet - Teil 3: Flansche aus Kupferlegierungen

DIN EN 1254

Kupfer und Kupferlegierungen – Fittings

DIN EN 1515-1

Flansche und ihre Verbindungen - Schrauben und Muttern - Teil 1: Auswahl von Schrauben und Muttern

DIN EN 1561

Gießereiwesen - Gusseisen mit Lamellengraphit

DIN EN 1708-1

Schweißen - Verbindungselemente beim Schweißen von Stahl - Teil 1: Druckbeanspruchte Bauteile

DIN EN 1717

Schutz des Trinkwassers vor Verunreinigungen in Trinkwasser-Installationen und allgemeine Anforderungen an Sicherungseinrichtungen zur Verhütung von Trinkwasserverunreinigungen durch Rückfließen

DIN EN 1982

Kupfer und Kupferlegierungen - Blockmetalle und Gussstücke

DIN EN 10213

Stahlguss für Druckbehälter

- DIN EN 10216-1
Nahtlose Stahlrohre für Druckbeanspruchungen - Technische Lieferbedingungen
Teil 1: Rohre aus unlegierten Stählen mit festgelegten Eigenschaften bei Raumtemperatur
- DIN EN 10216-2
Nahtlose Stahlrohre für Druckbeanspruchungen - Technische Lieferbedingungen
Teil 2: Rohre aus unlegierten und legierten Stählen mit festgelegten Eigenschaften bei erhöhten Temperaturen
- DIN EN 12163
Kupfer und Kupferlegierungen - Stangen zur allgemeinen Verwendung
- DIN EN 12164
Kupfer und Kupferlegierungen - Stangen für die spanende Bearbeitung
- DIN EN 12420
Kupfer- und Kupferlegierungen - Schmiedestücke
- DIN EN 12516-3
Armaturen - Gehäusefestigkeit - Teil 3: Experimentelles Verfahren
- DIN EN 12536
Schweißzusätze - Stäbe zum Gasschweißen von unlegierten und warmfesten Stählen - Einteilung
- DIN EN 12831
Heizungsanlagen in Gebäuden - Verfahren zur Berechnung der Norm-Heizlast
- DIN EN 12975
Thermische Solaranlagen und ihre Bauteile - Kollektoren
- DIN EN 12977
Thermische Solaranlagen und ihre Bauteile - Kundenspezifisch gefertigte Anlagen
- DIN EN 13941
Auslegung und Installation von werkmäßig gedämmten Verbundmantelrohren für die Fernwärme
- DIN EN 14597
Temperaturregeleinrichtungen und Temperaturbegrenzer für wärmeerzeugende Anlagen
- DIN EN 17672
Hartlöten - Lote
- DIN EN 24373
Schweißzusätze - Massivdrähte und -stäbe zum Schmelzschweißen von Kupfer und Kupferlegierungen, Einteilung
- DIN EN 29453
Technische Regel RAL-RG 641/3 Weichlote, Weichlötlösungsmittel und Weichlotpasten für Kupferrohr – Gütesicherung
- DIN EN 29454-1
Lösungsmittel zum Weichlöten; Einteilung und Anforderungen; Teil 1: Einteilung, Kennzeichnung und Verpackung

DIN EN ISO 13585

Hartlöten - Prüfung von Hartlötern und Bedienern von Hartlöteinrichtungen

DIN EN ISO 14175

Schweißzusätze - Gase und Mischgase für das Lichtbogenschweißen und verwandte Prozesse

DIN EN ISO 228

Rohrgewinde für nicht im Gewinde dichtende Verbindungen - Teil 1: Maße, Toleranzen und Bezeichnung

DIN EN ISO 2560

Schweißzusätze - Umhüllte Stabelektroden zum Lichtbogenhandschweißen von unlegierten Stählen und Feinkornstählen - Einteilung

DIN EN ISO 5817

Schmelzschweißverbindungen an Stahl, Nickel, Titan und deren Legierungen (ohne Strahlschweißen) - Bewertungsgruppen von Unregelmäßigkeiten

DIN EN ISO 636

Schweißzusätze - Stäbe, Drähte und Schweißgut zum Wolfram-Inertgasschweißen von unlegierten Stählen und Feinkornstählen - Einteilung

DIN EN ISO 9606-1

Prüfung von Schweißern - Schmelzschweißen - Teil 1: Stähle

DIN EN ISO 9606-3

Prüfung von Schweißern - Schmelzschweißen - Teil 3: Kupfer und Kupferlegierungen

DIN EN ISO 9692-1

Arten der Schweißnahtvorbereitung

15.3 DVS-Richtlinien¹

DVS 1902-1

Schweißen in der Hausinstallation - Stahl - Anforderungen an Betrieb und Personal

DVS 1903-1

Löten in der Hausinstallation - Kupfer - Anforderungen an Betrieb und Personal

DVS 1903-2

Löten in der Hausinstallation - Kupfer - Rohre und Fittings; Lötverfahren; Befund von Löt Nähten

15.4 VDE-Normen

DIN VDE 0100

Errichten von Niederspannungsanlagen - Verzeichnis der einschlägigen Normen und Übergangsfestlegungen

DIN VDE 0100-540

Errichten von Niederspannungsanlagen - Teil 5-54: Auswahl und Errichtung elektrischer Betriebsmittel - Erdungsanlagen und Schutzleiter

¹ DVS – Deutscher Verband für Schweißen und verwandte Verfahren e.V., Düsseldorf,
<http://www.die-verbindungs-spezialisten.de>

15.5 Technische Regeln des AGFW

AGFW FW 446

Schweißnähte an Fernwärmerohrleitungen aus Stahl - Schweißen, Prüfen und Bewerten

AGFW FW 507

Anforderungen an thermostatische Heizkörperventile ohne Fremdenergie für Heizwasser

AGFW FW 510

Anforderungen an das Kreislaufwasser von Industrie- und Fernwärmeheizanlagen sowie Hinweise für deren Betrieb

AGFW FW 520-1

Wohnungs-Übergabestationen für Heizwassernetze - Mindestanforderungen

AGFW FW 520-2

Wohnungs-Übergabestationen für Heizwassernetze - Planungsgrundlagen

AGFW FW 522-1

Einbindungsmöglichkeiten von solarthermischen Anlagen in Fernwärmehausstationen

AGFW FW 524

Anforderungen an Presssysteme

AGFW FW 526

Thermische Verminderung des Legionellenwachstums - Umsetzung des DVGW-Arbeitsblattes W 551 in der Fernwärmeversorgung

AGFW FW 527

Druckabsicherung von Heizwasser-Fernwärmestationen zum indirekten Anschluss

AGFW FW 531

Anforderungen an Materialien und Verbindungstechniken für von Heizwasser durchströmten Anlageteilen in Hausstationen und Hausanlagen

15.6 Technische Regeln des DVGW

DVGW-Arbeitsblatt W 551

Trinkwassererwärmungs- und Trinkwasserleitungsanlagen - Technische Maßnahmen zur Verminderung des Legionellenwachstums - Planung, Errichtung, Betrieb und Sanierung von Trinkwasser-Installationen

DVGW-Arbeitsblatt W 553

Bemessung von Zirkulationssystemen in zentralen Trinkwassererwärmungsanlagen

DVGW GW 2

Verbinden von Kupfer- und innenverzinnnten Kupferrohren für Gas- und Trinkwasser-Installationen innerhalb von Grundstücken und Gebäuden

15.7 VDI-Richtlinien²

VDI 2035 Blatt 1

Produktabbildung - Vermeidung von Schäden in Warmwasser-Heizungsanlagen - Steinbildung in Trinkwassererwärmungs- und Warmwasser-Heizungsanlagen

VDI 2035 Blatt 1 – Berichtigung

Vermeidung von Schäden in Warmwasser-Heizungsanlagen - Steinbildung in Trinkwassererwärmungs- und Warmwasser-Heizungsanlagen - Berichtigung zur Richtlinie VDI 2035 Blatt 1

VDI 2035 Blatt 2

Vermeidung von Schäden in Warmwasser-Heizungsanlagen - Wasserseitige Korrosion

VDI 2078

Berechnung der Kühllast klimatisierter Räume (VDI-Kühllastregeln)

15.8 Literatur

DKI-i158-09/2012

Die fachgerechte Kupferrohr-Installation / Deutsches Kupferinstitut

Weitere Vorgaben: Berufsgenossenschaftlichen Vorschriften (BGV)



















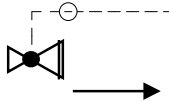
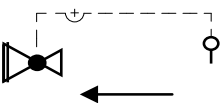
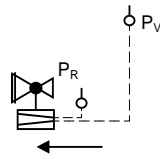

TRD 721³





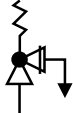

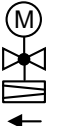

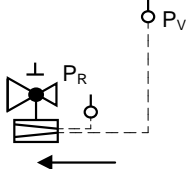
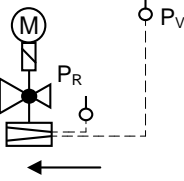

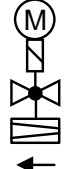

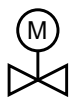

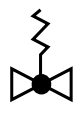
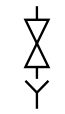

Sicherheitseinrichtungen gegen Drucküberschreitung - Sicherheitsventile - für Dampfkessel der Gruppe I









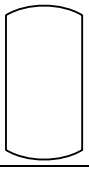
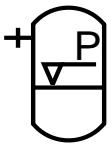
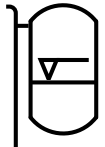

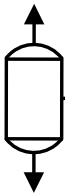
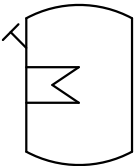
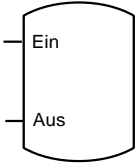



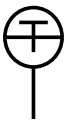

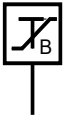

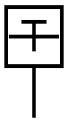
² VDI – Verein Deutscher Ingenieure, Düsseldorf, www.vdi.de











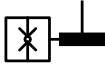
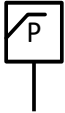



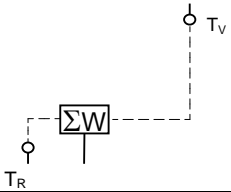

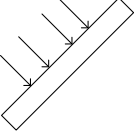





³ Die TRD 721 wurde zum 31.12.2012 außer Kraft gesetzt. Aus Ermangelung geeigneter Ersatzregelungen wird die TRD vom TÜV und anderen Prüforganisationen bis auf weiteres als Erkenntnisquelle genutzt. Diese Vorgehensweise ist vertraglich zu vereinbaren.

16 Symbole nach DIN 4747-1

Symbol	Bedeutung	Symbol	Bedeutung
	Armatur allgemein		Absperrschieber
	Absperrventil		Durchgangshahn
	TWE-Zapfstelle		Absperrklappe
	Armatur mit stetigem Stellverhalten		Einstell/Drossel-Armatur
	Dreiwegeventil		Ventil in Eckform
	Thermostatisches Heizkörperventil		Druckminderventil mit SAV
	Überströmventil (SÜV)		Differenzdruckregler im Rücklauf
	Schmutzfänger		Rückschlagventil
	Rückschlagklappe		Rückflussverhinderer
	Sicherheitsabsperrventil allgemein		Sicherheitseckventil federbelastet
	Sicherheitsventil federbelastet		Volumenstromregelventil
	Volumenstromregelventil mit elektrischem Stellantrieb		Differenzdruckregler
	Kombinierter Differenzdruck-/Volumenstromregler		Kombinierter Differenzdruck-/Volumenstromregler mit Elektroantrieb und Sicherheitsfunktion nach DIN EN 14597

Symbol	Bedeutung	Symbol	Bedeutung
	Differenzdruck- und Volumenstromregler mit Stellantrieb		Volumenstromregler mit Elektrischem Stellantrieb und Sicherheitsfunktion
	Armatur in betriebsmäßig nicht absperrender Ausführung		Armatur mit Antrieb ohne Hilfsenergie
	Armatur mit elektrischem Antrieb		Armatur mit elektrischem Antrieb und Sicherheitsfunktion
	Temperaturregler mit hydraulischer Steuerung		Armatur mit Antrieb mit Membrane
	Absperrarmatur mit Stellantrieb durch Druck des Stoffes gegen fest eingestellte Federkraft		Entleerungsventil
	Trichter		Entlüftungsventil
	Strahlpumpe		Flüssigkeitspumpe 
	Kreiselpumpe		Strömungsschalter
	Wärmeverbraucher allgemein		Wärmeverbraucher Raumheizkörper
	Wärmeverbraucher Fußbodenheizung		Behälter mit gewölbtem Boden, allgemein
	Druckausdehnungsgefäß		Offenes Ausdehnungsgefäß

Symbol	Bedeutung	Symbol	Bedeutung
	Membranausdehnungsgefäß		Entspannungstopf
	Speicherwassererwärmer mit Wärmeübertrager		Speicherwassererwärmer ohne Wärmeübertrager
	Oberflächenwärmeübertrager ohne Kreuzung der Stoffflüsse		Lufterwärmer, Umformer
	Lufterwärmer, Luft/Dampf		Temperaturmessung allgemein
	Temperaturregler		Sicherheitstemperaturbegrenzer
	Sicherheitstemperaturwächter		Temperaturregler/ Sicherheitstemperaturwächter
	Temperaturmessgerät		Temperaturfühler 1
	Temperaturfühler 2		Raumtemperaturaufnehmer allgemein
	Zeitschaltuhr		Temperaturschalter
	Regler allgemein		Druckmessung allgemein
	Druckwächter		Druckmessgerät

Symbol	Bedeutung	Symbol	Bedeutung
	Druckmessgerät mit Ab-sperrung		Druckmessdose
	Maximal-Druckbegrenzer		Minimal-Druckbegrenzer
	Rechenwerk		Volumenmessteil
	Wärmezähler		Volumenzähler
	Solarkollektor		Armatur mit Entlüftung
	Primär-Vorlauf		Primär-Rücklauf
	Sekundär-Vorlauf		Sekundär-Rücklauf
	Warmwasser-Zirkulation		Warmwasser-Leitung
	Kaltwasser-Leitung		Wirklinie
	Eigentumsgrenze		Grenzpuls, schließt beim Erreichen des unteren Grenzwertes
	Grenzpuls, schließt beim Erreichen des oberen Grenzwertes		Grenzpuls, öffnet beim Erreichen des unteren Grenzwertes
	Grenzpuls, öffnet beim Erreichen des oberen Grenzwertes		Hauptimpuls, öffnet bei Zu-nahme der Regelgröße

17 Übersicht Werkstoffe und Verbindungstechniken

PN	Maximal zulässiger Druck PS [bar] ¹⁾		Gehäuse von Armaturen und Pumpen, Formstücke, Nippel, Stopfen		PN	Referenzwert für Dicke nach EN 1092-1 ⁵⁾		Maximal zulässiger Druck PS [bar] ¹⁾		Flansche nach EN 1092-1	Schrauben und Muttern nach EN 1515-1 Gewindebolzen ⁶⁾		Unterlegscheibe nach EN ISO 7089/7090
	TS ≤ 120°C	bei TS = 200°C	Grauguss / Sphäroguss	Werkstoff		TS ≤ 100°C	TS ≤ 150°C	Werkstoffgruppe	Werkstoff		Werkstoff	Werkstoff ⁴⁾	
6	6	4,8	EN-GJL-250 nach EN 1561 ²⁾ (GG 25) ³⁾	Stahliguss	16	≤ 50	16	16	16	3E1 P280GH (1.0426)	25CrMo4 (1.7218)	Sechskant-schraube / Gewindebolzen	Werkstoff ⁴⁾
10	10	8											
16	16	12,8	GP 240 GH nach EN 10213 (GS-C25) ³⁾	P 235 GH	25	≤ 50	25	25	23,8	4E0 16Mo3 (1.5415)	25CrMo4 (1.7218)	Sechskant-schraube / Gewindebolzen	Werkstoff ⁴⁾
25	25	23											
			EN-GJS-400-18U-LT nach EN 1563 (GGG 40.3) ³⁾			≤ 60							
						60 < v _R ≤ 90							
						90 < v _R ≤ 150							
						≤ 60							
						60 < v _R ≤ 90							
						90 < v _R ≤ 150							

¹⁾ In Anlehnung an EN 1092-2. Bei Zwischentemperaturen ist zu interpolieren. Der Tabellenwert gilt für die maximale Temperatur.
²⁾ zulässig bei $\theta_{IN} \leq 130^\circ\text{C}$; über $130^\circ\text{C} \leq \text{DN } 100$
³⁾ Bezeichnung des hier früher eingesetzten ähnlichen Werkstoffes
⁴⁾ Mindesthärte 200 HV
⁵⁾ Referenzwert für die obere Dickenangabe von Flanschen für die Zuordnung in den Normtabellen (Herstellernangabe)
⁶⁾ Keine Einschränkungen bzgl. der in den Spalten 1 bis 3 angegebenen maximal zulässigen Drucke und Temperaturen ($\leq 200^\circ\text{C}$ und 25 bar)
⁷⁾ Die Anforderungen nach DIN EN 1515-4 sind zu erfüllen (u.a. Werkstoffe nach EN 10269 und Rückverfolgbarkeit / Prüfbescheinigungen der Werkstoffe nach EN ISO 16426)

Tabelle 9: Gehäuse, Flansche, Schrauben, Gewindebolzen und Unterlegscheiben

Ab Gebäudeeintritt bis Übergabestation		Ab Übergabestation und Hausanlage ¹⁾
<p>DN ≤ 50 PS ≤ 16 bar TS ≤ 110 °C Projektklasse AA nach AGFW FW 446</p>	<p>DN ≤ 50 PS ≤ 25 bar TS ≤ 140 °C Projektklasse AA mit Option A oder B nach AGFW FW 446</p>	<p>a) ≤ DN 125 oder ≤ 4 mm Wandstärke⁴⁾ b) ≥ DN 150 oder > 4 mm Wandstärke keine Beschränkungen für PS und TS</p>
<p>Stahlteile</p> <p>Stahlrohre: Stahlformstücke: Stahlsorte: Prüfbescheinigung: Wanddicken:</p>	<p>Nahlose Stahlrohre nach EN 10216-2 Geschweißte Stahlrohre nach EN 10217-2, EN 10217-5 Nach EN 10253-2 P235GH; für andere Stahlsorten ist die Eignung nachzuweisen Abnahmeprüfzeugnis 3.1 nach EN 10204 Nach statischen Erfordernissen</p>	
<p>Qualifikationen</p> <p>Schweißunternehmen: Schweißer:</p>	<p>EN ISO 3834-4 (Projektklasse AA und A), EN ISO 3834-3 (Projektklasse B und C) Schweißer-Prüfungsbescheinigung nach EN ISO 9606-1</p>	
<p>Schweißen</p> <p>Nach WPS (welding procedure specification) und Schweißanweisung</p>		
<p>Schweißnahtbewertung:</p> <p>Äußere Unregelmäßigkeiten Bewertungsgruppe C nach EN ISO 5817²⁾ Innere Unregelmäßigkeiten Bewertungsgruppe B nach EN ISO 5817²⁾</p>		
<p>Schweißung:</p> <p>Stumpfschweißnähte zur Verbindung von Rohren und Rohrleitungsbauteilen sind mindestens zweilagig auszuführen. Mit schriftlicher Zustimmung des Anlagenverantwortlichen kann in Gebäuden und Bauwerken beim Schweißprozess 311 sowie beim Schweißprozess 141 nach EN ISO 4063 bis zu Wanddicken von 3,6 mm auch einlagig geschweißt werden.</p>		
<p>Projektklasse AA</p> <p>Prüfumfang / Sichtprüfer: Verfahren VT 20% durch Schweißaufsicht nach DVS 1902-1 für jede Baustelle</p>	<p>Projektklasse AA mit Option A oder B</p> <p>Prüfumfang / Sichtprüfer: Option A: Verfahren VT 20% durch Schweißaufsicht nach DVS 1902-1 für jede Baustelle wenn Absperrarmatur direkt nach dem Gebäudeeintritt Option B: Verfahren VT 80% durch eine Fachperson nach EN ISO 14731 oder EN ISO 9712 für jede Baustelle wenn keine Absperrarmatur direkt nach dem Gebäudeeintritt Prüfung der Dokumentation der erstellten Leitung und ggf. Sichtprüfung durch den Anlagenverantwortlichen</p>	<p>Dichtheitsprüfung</p> <p>nach VOB Teil C DIN 18380</p> <p><i>Informativ: Schweißprozesse</i> ≤ 3 mm Wanddicke Schweißprozess 311³⁾ nach links und rechts Schweißen (lv) ≤ 4 mm Wanddicke Schweißprozess 311³⁾ nach rechts Schweißen (rv) ≥ 2,6 mm Wanddicke Schweißprozess 111³⁾</p> <p>Alle Wanddicken Schweißprozess 141³⁾ Alle Wanddicken Kombinationsprozess 141 / 111³⁾</p>
<p>¹⁾ Zusätzlich sind die Vorgaben der Technischen Anschlussbedingungen (TAB) des Fernwärmeversorgungsunternehmens für Material und Qualifikation zu beachten ²⁾ Die in EN ISO 5817 für Wanddicken > 3 mm angegebenen Grenzwerte für die Unregelmäßigkeiten sind nach AGFW FW 446 auch für Wanddicken ≤ 3 mm anzuwenden ³⁾ Ordnungsnummer für Schweißprozess nach EN ISO 4063 ⁴⁾ Wenn die Wandstärke > 3mm oder die Betriebstemperatur > 130 °C oder der Nenndruck PN > 16 bar ist, sind die Schweißarbeiten analog AGFW FW 446 auszuführen</p>		

Tabelle 10: Stahlrohre und Stahlformstücke

Maximal zulässiger Druck PS [bar] ¹⁾		Kupferlegierungen	
		Gehäuse von Armaturen und Pumpen, Formstücke, Nippel, Stopfen	Überwurfmuttern
TS ≤ 120°C	TS = 180°C		
6	5	CuZn36Pb2AS bzw. CW602N CuZn39Pb1AL-C G-CuSn5ZnPb oder G-CuSn6ZnNi SF-Cu CuZn36Pb2 ²⁾ bzw. CuZn39Pb ²⁾ oder CuZn40Pb ²⁾ bzw. CuZn37F37 ²⁾ oder CuZn40	CuZn39Pb3 ²⁾ bzw. CW614N und CuZn39Pb0.5 ²⁾ bzw. CW610N und CuZn40Pb2 ²⁾ bzw. CW617N und CuZn38Pb2 ²⁾ bzw. CW608N und nach EN 12164 G-CuSn5ZnPb oder CC499K nach EN 1982
10	8	nach EN 12420 (Schmiede) nach EN 1982 nach EN 1982 nach DIN CEN TS 13388 nach EN 12163 nach EN 1982 nach EN 1982 CuSn5Zn5Pb5-C bzw. CC491K und CC499K bzw. CuSn5ZnPb2-C CC754S	
16	13	CuZn36Pb2As bzw. CW602N CuZn39Pb3 ²⁾ bzw. CW614N und CuZn39Pb0.5 ²⁾ bzw. CW610N und CuZn40Pb2 ²⁾ bzw. CW617N und CuZn38Pb2 ²⁾ bzw. CW608N und CuZn37 ²⁾ bzw. CW508L	
25	20	nach EN 12164	

¹⁾ Druck-Nennweitereinteilung gemäß [1]. Bei Zwischentemperaturen ist zu interpolieren. Der Tabellenwert gilt für die maximale Temperatur.

²⁾ Druckfestigkeit muss nach EN 12516-3 nachgewiesen sein

Tabelle 11: Zubehörteile für Kupferrohre

Maximal zulässiger Druck PS [bar] ¹⁾	Kupferrohre EN 1057 alle Festigkeitsstufen (weich, halbhart, hart) nahtlos		Verbindungsarten
	Abmessungen [mm] (Prüfbescheinigungen nach EN 10204 sind nicht erforderlich)		
	TS ≤ 120 °C	TS ≤ 200 °C	Notwendige Qualifikation des Personals Weichlöten/Hartlöten/Schweißen/ (Pressen/Stecken)
6	267x3,0 219x3,0 ²⁾	267x3,0 ²⁾	<p><u>Weichlöten:</u></p> <ul style="list-style-type: none"> - max. Temperatur 110 °C - max. Durchmesser 108 mm - Lot nach EN ISO 9453 - Flussmittel nach Angaben des Lotherstellers (EN 29454-1) - Anforderungen an Betrieb, Lötpersonal und Beurteilung der Lötverbindung gem. DVS 1903-1,-2 <p><u>Hartlöten:</u></p> <ul style="list-style-type: none"> - max. Temperatur 150 °C bei geeignetem Lot und Flussmittel - max. Durchmesser 108 mm - Lot nach EN ISO 17672 - Flussmittel nach Angaben des Lotherstellers (EN 1045) - Anforderungen an Betrieb, Lötpersonal und Beurteilung der Lötverbindung gem. DVS 1903-1,-2 - Geprüfter Lötter gem. EN ISO 13585 <p><u>Schweißen:</u></p> <ul style="list-style-type: none"> - max. Temperatur bis 200 °C - Schweißzusatzstoffe EN 24373 - Geprüfter Schweißer gem. EN ISO 9606-3 - Anforderungen an die Beurteilung der Schweißverbindung ist gesondert zu vereinbaren <p><u>Schneidringverschraubungen:</u> metallisch dichtend Die Eignung für Druck und Temperatur muss nachgewiesen werden.</p> <p><u>Pressen:</u> Für den Einsatz von Press-Systemen in der Fernwärme gelten die Vorgaben von AGFW FW 524.</p>
10		219x3,0 159x3,0 ²⁾	
16	159x3,0 133x3,0 108x2,5 88,9x2,0 ²⁾	133x3,0 108x2,5 88,9x2,0 76,1x2,0 64x2,0 54x1,5 42x1,2 ²⁾	
25	76,1x2,0 64x2,0 54x1,5 42x1,2 35x1,2 28x1,0 22x1,0 18x1,0 15x1,0	35x1,2 28x1,0 22x1,0 18x1,0 15x1,0	
<p>¹⁾ Druck-Nennweiteinteilung gemäß [1]. Zwischentemperaturen sind zu interpolieren. Der Tabellenwert gilt für die maximale Temperatur.</p> <p>²⁾ Einschließlich der Rohrabmessungen der nachfolgenden höheren Druckstufen</p>			

Tabelle 12: Kupferrohre